

Update
2006



Unser System. Ihr Erfolg.

Update

Verkaufsleitung



Inhaltsverzeichnis	Seite
Update 1/06	
Marktinformationen	
1. Wohnungsbau	1
• Baugenehmigungen	1
• Baufertigstellungen	2
2. Der deutsche Fenstermarkt	3
3. VEKA-Marktbefragung Dezember 2005	4-5
4. Wirtschafts- und Brancheninformationen	
• KfW-Förderung	6
• 36 Mrd. Euro für Modernisierung	7
• dena-Energiepass	8
• Steuerbonus für Handwerkerleistungen	8
Profilsortiment	
1. Sortimentsbereinigung	9-10
2. Sortimentserweiterung	11-12
Farbsortiment	
1. Sonderfolie	13
2. Neue Artikelnummern	13
Preisänderungen	14
Preisblatt VEKAVARIANT	15-20
Preisänderungen	21-34



VEKA

1. Wohnungsbau

Bei den **Baugenehmigungen** gab es 2005 deutliche Rückgänge (- 10,3 %) zum Vorjahr. Auch die Streichung der Wohnungsbauförderung führte zu keinem spürbaren Mitnahmeeffekt, wie er zuletzt 2003 bei den Baugenehmigungen und 2004 bei den Baufertigstellungen zu verzeichnen war. Für 2006 wird ein deutlicher Anstieg von 10,5 % vorausgesagt, dem dann 2007 ein Rückgang um 5,3 % folgen soll.

Im Bereich der **Baufertigstellungen** zeichnet sich nach einem ebenfalls schwachen Jahr 2005 (-14,1 %) keine Trendwende ab. Es wird erwartet, dass die Anzahl der Baufertigstellungen sowohl 2006 (+0,6 %) als auch 2007 (-1,4 %) relativ konstant bleiben wird.

Baugenehmigungen

Baugenehmigungen (Anzahl Wohnungen in 1000)

<u>Jahr</u>	<u>Heinze</u>
2001	291,1
2002	274,1
2003	296,9
2004	268,1
2005	240,5
2006 (Prognose)	265,8
2007 (Prognose)	251,7

Quellen: Statistisches Bundesamt
Prognose: Heinze, Stand: 04.07.2006

Baufertigstellungen

Baufertigstellungen (Anzahl Wohnungen in 1000)

	<u>Heinze</u>
2001	326,2
2002	289,6
2003	268,1
2004	278,0
2005	239,0
2006 (Prognose)	240,5
2007 (Prognose)	237,2

Quellen: Statistisches Bundesamt

Prognose: Heinze, Stand: 04.07.2006

A large, semi-transparent watermark of the VEKA logo is centered on the page. It consists of the word 'VEKA' in a bold, sans-serif font, enclosed within a diamond-shaped border made of multiple parallel lines.

2. Der deutsche Fenstermarkt

(nach Rahmenmaterial/Angaben in Mio. Fenstereinheiten)

Jahr	Holz	Kunststoff	Aluminium	Holz/Alu.	Gesamt*)
2000	4,680	10,725	3,315	0,780	19,500
2001	3,520	8,640	3,040	0,800	16,000
2002	3,102	7,473	2,820	0,705	14,100
2003	2,800	7,200	2,600	0,600	13,200
2004	2,700	7,000	2,400	0,600	12,600
2005	2,300	6,400	2,200	0,600	11,600
2006 (e)	2,260	6,380	2,260	0,600	11,500

(e) = Prognose *) Abweichungen rundungsbedingt

Quelle: Gemeinsame Fenstermarktstudie BF, FV S+B,
GKV und VFF in Zusammenarbeit mit Heinze
Stand: 23.03.2006

Der deutsche Fenstermarkt wird 2006 gegenüber dem Vorjahr nur noch leicht von 11,6 auf 11,5 Millionen Fenstereinheiten (-1,6 %) zurückgehen. Dies ist der geringste Rückgang im Fenstermarkt seit dem Höchststand 1995 und lässt in vielen Betrieben vorsichtig optimistische Stimmung aufkommen.

Das Marktvolumen teilt sich 2006 folgendermaßen auf: Neubau 5,0 Millionen Fenstereinheiten und Renovierung 6,4 Millionen Fenstereinheiten.

Durch das Gebäudesanierungsprogramm der Bundesregierung sowie die Einführung des Energiepasses erhält der Fenstermarkt zusätzliche positive Impulse, die eine Wende der langjährigen Abwärtsbewegung herbeiführen könnten.



3. VEKA-Marktbefragung Juni 2006

Die halbjährlich von VEKA durchgeführte Kundenbefragung hat zu folgenden interessanten Ergebnissen geführt, die wir Ihnen hier auszugsweise vorstellen. Die angegebenen Prozentwerte zeigen an, wie viele der befragten Unternehmen (n=50) zum Zeitpunkt der Befragung der jeweiligen Aussage zugestimmt haben. Zur besseren Beurteilung und Einschätzung haben wir auch die Werte früherer Befragungen angegeben.

Aussage	Juni 2006	Dezember 2005	Juni 2005	Dezember 2004
Die Auftragslage ist gut bis sehr gut	62,0 %	42,8 %	37,7 %	33,3 %
Die durchschnittliche Lieferzeit beträgt bis zu 4 Wochen	88,0 %	92,9 %	90,6 %	94,7 %
Die Marktlage ist zufriedenstellend und besser	86,0 %	60,7 %	49,1 %	57,9 %
Die Fertigfenster-Preissituation ist schlecht	66,0 %	78,6 %	84,6 %	78,9 %
Die Ertragslage ist zufriedenstellend oder besser	84,0 %	69,7 %	52,8 %	64,9 %
Das allg. Zahlungsverhalten hat sich verschlechtert	16,0 %	21,4 %	18,8 %	29,8 %



Fazit:

Die Fensterbranche befindet sich zwar weiterhin in einer sehr schwierigen Situation, die jüngsten Ergebnisse zeichnen sich jedoch zum Teil deutlich positiv von den zuvor erzielten Resultaten ab.

Es bleibt zu hoffen, dass sich dieser signifikant positive Trend nachhaltig fortsetzt.



VEKA

4. Wirtschafts- und Brancheninformationen

KfW-Fördervolumen legt kräftig zu

1. Quartal 2006: KfW-Fördervolumen legt kräftig auf 17,9 Mrd. EUR zu

Die seit Jahresanfang gute Stimmung und die steigende Investitionsbereitschaft der mittelständischen Unternehmen wirkt sich positiv auf das Förderergebnis der KfW Bankengruppe aus: Im ersten Quartal 2006 hat die Bank ein Fördervolumen von 17,9 Mrd. EUR erreicht und damit das Ergebnis des Vorjahresquartals (12,3 Mrd. EUR) um rund 46 % übertroffen. Die Nachfrage nach Investitionskrediten ist sowohl im Bereich der Mittelstandsfinanzierung als auch bei den Krediten fürs Bauen, Wohnen und Energie sparen angestiegen.

Ganz wesentlichen Anteil am gestiegenen Fördervolumen hat die im Februar gestartete Initiative „Wohnen, Umwelt, Wachstum“, mit der die KfW Bauherren besonders zinsgünstige Darlehen für Sanierungs- und Klimaschutzmaßnahmen bietet. Bis Ende März wurden in den von der Initiative umfassten Programmen „CO₂-Gebäudesanierung“, „Wohnraum Modernisieren“ und „Ökologisch Bauen“ Kredite über rund 1,9 Mrd. EUR (0,5 Mrd. EUR) zugesagt – viermal so viel wie im ersten Quartal 2005. Mit der Förderinitiative leistet die KfW einen Beitrag zu Energieeinsparung und Umweltschutz und unterstützt Wachstum und Beschäftigung: Von der Förderung profitieren neben Bauherren auch das Handwerk und die mittelständische Bauwirtschaft, die die Sanierungs- und Baumaßnahmen im Wohnungsbestand durchführen. Die hohe Nachfrage nach den mit Mitteln der KfW und des Bundes zinssubventionierten Kreditprogrammen hat die Erwartungen deutlich übertroffen und belegt, dass die Konzeption der Förderinitiative richtig ist.



36 Mrd. EUR für Modernisierung

Unternehmen und Öffentliche Hand stecken 36 Mrd. EUR in Modernisierung

Modernisierung ist „in“ - auch im Nichtwohnbau. Knapp 60% des Nichtwohnbauvolumens, das entspricht einem Wert von rund 36 Mrd. Euro, entfallen auf dieses Segment. Das jedenfalls zeigen die Ergebnisse der neuen Studie der Heinze Marktforschung, die jetzt veröffentlicht wurde. Sie untersucht das Modernisierungsvolumen privater Unternehmen und der Öffentlichen Hand im Jahr 2004. Die fleißigsten Modernisierer waren die privaten Unternehmen. 28 Mrd. Euro oder 77% des Marktvolumens wurden von ihnen investiert. Für den öffentlichen Nichtwohnbau blieben immerhin noch 8 Mrd. Euro übrig. Klarer Spitzenreiter bei den Gebäudearten sind die wohnähnlichen Betriebsgebäude. Hierzu zählen insbesondere die Bürogebäude. Mit rund 26 Mrd. Euro decken sie 71% des Marktvolumens ab.

Mit rund 107.000 Euro kostet die durchschnittliche Modernisierungsmaßnahme im öffentlichen Nichtwohnbau mehr als doppelt soviel wie bei gewerblichen Nichtwohngebäuden (50.000 Euro). Die höchsten durchschnittlichen Modernisierungsausgaben findet man bei den wohnähnlichen Betriebsgebäuden im öffentlichen Bau (108.000 Euro pro Maßnahme).

Die Bedeutung des Modernisierungsmarktes

Der Beginn der 90er Jahre war zunächst gekennzeichnet durch einen Neubauboom. Das betraf sowohl den Wohnungsbau als auch den Nichtwohnbau. Doch schon in der zweiten Hälfte des vergangenen Jahrzehnts änderten sich die Vorzeichen entscheidend. Der Neubau musste herbe Verluste verkraften - der Modernisierungsmarkt gewann an Marktbedeutung. Im Gegensatz zum Neubau ist er als stabiler, verlässlicher Faktor wieder stärker ins Blickfeld gerückt, auch wenn er in den letzten Jahren aufgrund der allgemeinen Baukonjunktur stagniert.



dena-Energiepass

Der bedarfsbasierte dena-Energiepass hat sich nach Angaben der Deutsche Energie-Agentur GmbH (dena) am Markt bewährt. Über 100.000 Suchanfragen im Monat verzeichnet die Aussteller-Datenbank der dena. Hier sind inzwischen 16.000 qualifizierte Energieberater aus dem ganzen Bundesgebiet gelistet, die den dena-Energiepass ausstellen dürfen. Wie groß das Interesse ist, zeigt auch die Statistik der kostenfreien dena-Energie-Hotline. Über 2.000 Anrufe allein zum Thema Energiepass gehen hier jeden Monat ein.

Wer sich vor stetig steigenden Energiepreisen schützen will, braucht eine genaue Analyse, wo möglicherweise Energie im Gebäude verloren geht und wie sie besser und effizienter eingesetzt werden kann. Die dena bietet schon jetzt Hausbesitzern die Möglichkeit, sich einen bedarfsbasierten Energiepass ausstellen zu lassen. Nur damit bekommen Eigentümer eine fundierte Begutachtung und eine realistische Analyse des energetischen Zustands ihrer Immobilie.

Die dena bietet für Energiepass-Interessierte einen umfangreichen Service. Unter www.gebaeudeenergiepass.de werden die wichtigsten Fragen zum anstehenden Energieausweis für Gebäude ausführlich beantwortet. Auch die neu erschienene Broschüre zum Energiepass steht hier als Download bereit oder kann postalisch angefordert werden.

Steuerbonus für Handwerkerleistungen



Der ZDH-Flyer zum Steuerbonus für Handwerkerleistungen ist in den vergangenen Wochen mehr als eine halbe Million Mal abgerufen worden. Vor allem Handwerksbetriebe haben das Faltblatt mehr und mehr in der Kundenwerbung eingesetzt. Aufgrund des anhaltend großen Interesses wurde der Flyer jetzt noch einmal neu aufgelegt. Neben einer inhaltlichen Aktualisierung wurde vor allem das Layout gezielt auf die betriebliche Kundenwerbung umgestellt.

Quelle: ZDH (<http://www.zdh.de>)



1. Sortimentsbereinigung

Folgende Artikel wurden/werden aus dem Sortiment genommen:



Zeichnung	Art.-Nr.	Bezeichnung	Ersatz
	104.004	Alu-Verbinderprofil	kein
	109.096	Leibungsprofil 90/40 mm	109.210
	109.290	NL 116 Zargenrahmen	
	109.292	Abdeckprofil 65/9 mm für Haustür-Zarge 114.003	kein
	119.391	Trennlager mit Gurtscheibe SW 40 für RFK158/180 mm	
	119.392	Trennlager mit Gurtscheibe SW 40 für RFK 188/210 mm	
	140003.3	GU 933-G-HST-Beschlag GR.40 / 2,30 EV1, 3-FLG. komplett mittig schiebbar	Bezug über Beschlagshandel
	140004.3	GU 933-G-HST-Beschlag GR.45 / 2,30 EV1, 3-FLG. komplett mittig schiebbar	Bezug über Beschlagshandel
	140005.3	GU 933-G-HST-Beschlag GR.50 / 2,30 EV1, 3-FLG. komplett mittig schiebbar	Bezug über Beschlagshandel
	140007.3	GU 933-G-HST-Beschlag GR.67 / 2,30 EV1, 3-FLG. komplett mittig schiebbar	Bezug über Beschlagshandel
	140.010	GU HST-Grundkarton Schema A	Bezug über Beschlagshandel

Zeichnung	Art.-Nr.	Bezeichnung	Ersatz
	140.012	GU HST Ausgleichsschiene Gr. 15	Bezug über Beschlagshandel
	140.100	GU 953 HSKT-Beschlag GR.30 / 2,30 M 2-FLG. komplett rechts/links schiebbar (bei Bestellung angeben)	Bezug über Beschlagshandel
	140.101	GU 953 HSKT-Beschlag GR.35/2,30 M 2-FLG. komplett rechts/links schiebbar (bei Bestellung angeben)	Bezug über Beschlagshandel
	140.102	GU 953 HSKT-Beschlag GR.40/2,30 M 2-FLG. komplett rechts/links schiebbar (bei Bestellung angeben)/ 2,30 M 2-FLG.	Bezug über Beschlagshandel
	140103	GU 953 HSKT-Beschlag Gr.45/2,30, 2-FLG. komplett rechts/links schiebbar (bei Bestellung angeben)	Bezug über Beschlagshandel
	140104	GU 953 HSKT-Beschlag Gr. 50/2,30, 2-FLG. komplett rechts/links schiebbar (bei Bestellung angeben)	Bezug über Beschlagshandel
	140106	GU 953 HSKT-Beschlag GR. 67 / 2,30 M 2-FLG. komplett rechts/links schiebbar (bei Bestellung angeben)	Bezug über Beschlagshandel
	140107	953 HSKT-Grundkarton	Bezug über Beschlagshandel
	140107.1	933/953 Zusatzkarton	Bezug über Beschlagshandel
	146.103.101.000	Doppelseitiges Klebeband	146.100.001.000







2. Sortimentserweiterung

Folgende Artikel wurden ins Sortiment aufgenommen:

Zeichnung	Art.-Nr.	Bezeichnung	standard/ weiß	einseitig foliert	Preis- Einheit	VE pro Bund
	106229	Blendrahmenhalter für 101.208 weiß inkl. Abdeckbürstenstreifen, Bürste grau	7,45		pro Paar	5 Paar
	106229	Blendrahmenhalter für 101.208 schwarz, inkl. Abdeckbürstenstreifen, Bürste schwarz	7,45		pro Paar	5 Paar
	109569	Balkonanschlussprofil 130/49 mm für alle 70 mm Systeme	12,70	18,25	pro lfm.	6,50
	110078	Fensterbankanschluss 78/28 mm für alle 70 mm Systeme	4,05	6,40	pro lfm.	26,00
	110079	Fensterbankanschluss 48,5/28 mm für alle 70 mm Systeme	3,05	5,30	pro lfm.	26,00

Lieferfähigkeit der nachfolgenden Kopplungen voraussichtlich ab Anfang/Mitte September 2006.

Zeichnung	Art.-Nr.	Bezeichnung	standard/	einseitig	Preis-	VE
			weiß	foliert		
	116210	Kopplung senkrecht 8 mm	2,95	5,85	pro lfm.	26,00
	116211	Kopplung senkrecht 40 mm	5,35	8,80	pro lfm.	26,00
	116212	Kopplung waagrecht	7,60	20,95	pro lfm.	26,00
	116213	Kopplung Füllprofil Regenerat	1,95		pro lfm.	6,50

VEKA

Farbsortiment

1. Sonderfolie

Nachfolgende Artikel fallen aus dem Standardfolienprogramm und werden nur noch im Rahmen des Sonderfoliensortiments angeboten:

- 110.040 FB-Anschluss 60/13,5 mm
- 110.042 FB-Anschluss 60/63 mm

2. Neue Artikelnummern

In Verbindung mit den Farbumstellungen auf Nevada, Toscana und Sierra haben die Hartwachse, Decklacke und Kantenfixe neue Artikelnummern erhalten, die sie der folgenden Tabelle entnehmen können:

Alt

- 143005000900 Hartwachs indian
- 143005001000 Hartwachs canadian
- 143005001100 Hartwachs montana
- 143006000900 Decklack indian
- 143006001000 Decklack canadian
- 143006001100 Decklack montana
- 143007000900 Kantenfix indian
- 143007001000 Kantenfix canadian
- 143007001100 Kantenfix montana

Neu

- 143005216701 Hartwachs nevada
- 143005216703 Hartwachs nogal Toscana
- 143005216709 Hartwachs sierra
- 143006216701 Decklack nevada
- 143006216703 Decklack nogal Toscana
- 143006216709 Decklack sierra
- 143007216701 Kantenfix Nevada
- 143007216703 Kantenfix nogal Toscana
- 143007216709 Kantenfix sierra

3. Sortimentsbereinigung

Die Sonderfolie

Bavarian Beech

wird mit sofortiger Wirkung aus dem Programm genommen.



Preisänderung

Der Bruttolistenpreis des Artikels

141.124.2 Messing-Hülsenmutter M6/15

erhöht sich ab dem 01. September 2006 auf 55,00 €/100 Stck.*

Die Bruttolistenpreise der nachfolgenden Artikel wurden gemäß der nachfolgenden Aufstellung reduziert (Preisangaben in €/ Stück, sofern nicht anders vermerkt):

Artikel	Alter Preis *	Neuer Preis *
119148 Stahlwinkel 80/117	3,60	1,95
119031 Mini-Kugellager m. Bund	808,50 / 1000 Stück	550,00 / 1000 Stück
119370 Mini-Kugellager 12 mm mit Bund	800,00 / 1000 Stück	550,00 / 1000 Stück

* = Bei den angegebenen Preisen handelt es sich um Sternchenpreise, die nicht rabattfähig sind.











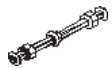

Preisblatt VEKAVARIANT







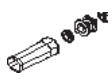

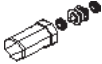
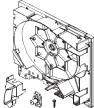
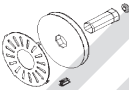
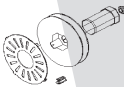
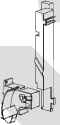
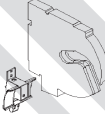
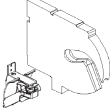





Zeichnung	Art-Nr.	Bezeichnung	standard/ weiß	beidseitig foliert	zzgl. Mehrpreis f. Dichtung	Preiseinheit	VE pro Bund
	104080	Alu-Verbindung Blendrahmen/ Rolladenkasten System VEKA	3,31			pro lfm.	6,50
	104103	Alu-Verbindungsprofil 10,80/34,20 mm Blendrahmen/Rollladen	4,44			pro lfm.	6,50
	104165	Alu-Verbindungsprofil 34/11 mm Blendrahmen/Rolladenkasten VEKA 70 mm Systeme	4,66			pro lfm.	6,50
	108016	Schraubklemmnippel ALU	20,00			pro 100 Stück	1000 Stück
	108021.1	Doppelte Rolladenführung 70/36 mm für Mini-Stab	7,60		inkl. anextrudierter grauer Dichtung	pro lfm.	26,00
	108021.4	Doppelte Rolladenführung 70/36 mm für Mini-Stab	7,60	10,60	inkl. anextrudierter schwarzer Dichtung	pro lfm.	26,00
	108028	Einlauftrichter für 108.058, weiß	0,74			pro Stück	10 Stück
	108029	Einlauftrichter für 108.021, weiß, braun	0,74			pro Stück	10 Stück
	108058.1	Rolladenführung 64/36 mm mit Klipse für Mini-Stab	5,25		inkl. anextrudierter grauer Dichtung	pro lfm.	26,00
	108058.2	Rolladenführung 64/36 mm universal für Mini-Stab	5,25		inkl. anextrudierter grauer Dichtung	pro lfm.	26,00
	108058.3	Rolladenführung 64/36 mm mit Steg ohne Klipse für Mini-Stab	5,25		inkl. anextrudierter grauer Dichtung	pro lfm.	26,00
	108058.4	Rolladenführung 64/36 mm mit Klipse für Mini-Stab	5,25	7,20	inkl. anextrudierter schwarzer Dichtung	pro lfm.	26,00













Zeichnung	Art-Nr.	Bezeichnung	standard/ weiß	foliert	beidseitig f. Dichtung	zzgl. Mehrpreis	Preiseinheit Bund	VE pro
	108058.5	Rollladenführung 64/36 mm universal für Mini-Stab	5,25		7,20	inkl. anextrudierter schwarzer Dichtung	pro lfm.	26,00
	108058.6	Rollladenführung 64/36 mm mit Steg ohne Klipse für Mini-Stab	5,25		7,20	inkl. anextrudierter schwarzer Dichtung	pro lfm.	26,00
	108090.1	Rollladenführung 64/36 mm mit Klipse für Maxi-Stab	5,90			inkl. anextrudierter schwarzer Dichtung	pro lfm.	26,00
	108090.2	Rollladenführung 64/36 mm universal für Maxi-Stab	5,90			inkl. anextrudierter grauer Dichtung	pro lfm.	26,00
	108090.3	Rollladenführung 64/36 mm mit Steg ohne Klipse für Maxi-Stab	5,90			inkl. anextrudierter grauer Dichtung	pro lfm.	26,00
	108090.4	Rollladenführung 64/36 mm mit Klipse für Maxi-Stab	5,90			inkl. anextrudierter grauer Dichtung	pro lfm.	26,00
	108090.5	Rollladenführung 64/36 mm universal für Maxi-Stab	5,90		8,50	inkl. anextrudierter schwarzer Dichtung	pro lfm.	26,00
	108090.6	Rollladenführung 64/36 mm mit Steg ohne Klipse für Maxi-Stab	5,90		8,50	inkl. anextrudierter schwarzer Dichtung	pro lfm.	26,00
	108091.1	Doppelte Rollladenführung 70/36 mm für Maxi-Stab	7,60			inkl. anextrudierter grauer Dichtung	pro lfm.	26,00
	108091.4	Doppelte Rollladenführung 70/36 mm für Maxi-Stab	7,60		15,65	inkl. anextrudierter schwarzer Dichtung	pro lfm.	26,00
	108103	Einlauftrichter, weiß für Rollladenführung 108.090	1,20				pro Paar	26,00
	108104	Doppelter Einlauftrichter, weiß für Rollladenführung 108.091	0,75				pro Stück	10 Stück
	112007	Bürstendichtung	90,00				pro 100 lfm.	700



Zeichnung	Art-Nr.	Bezeichnung	standard/ weiß	beidseitig foliert	zzgl. Mehrpreis f. Dichtung	Preiseinheit	VE pro Bund
	112011	Streifenbürstendichtung a 2,50 lfm.	3,95			pro lfm.	2,50
	119025	Doppelwellenbolzen SW 40	7,13*			pro Stück	15 Stück
	119026	Doppelwellenbolzen SW 60	8,05*			pro Stück	15 Stück
	119033	Mini-Schwenkwickler 5,0 m Gurt weiß	6,75*			pro Stück	50 Stück
	119033	Mini-Schwenkwickler 5,0 m Gurt braun	7,00*			pro Stück	50 Stück
	119033.1	Mini-Schwenkwickler 6,0 m Gurt weiß	10,40*			pro Stück	50 Stück
	119033.2	Mini-Schwenkwickler 9,0 m Gurt weiß	11,90*			pro Stück	5 Stück
	119034	Distanzring für SW 40	0,40*			pro Stück	250 Stück
	119061	Bausatz Antrieb Getriebe/Motor SW 40 bestehend aus Walzenkapsel, Kugellager und Abdeckscheibe	3,90*			pro Stück	5 Stück
	119062	Bausatz Antrieb Getriebe SW 60 bestehend aus Walzenkapsel, Kugellager und Abdeckscheibe	4,30*			pro Stück	5 Stück
	119063	Bausatz für Kurbelgetriebe, bestehend aus Antriebsplatte, Schraubklemmnippel, Schraube , Innensechskant M5x10, Federring M5	5,25*			pro Stück	5 Stück
	119065	Bausatz Mittellager SW40 bestehend aus Mittellagerzapfen, Walzenkapsel, Kugellager	3,75*			pro Set	5 Stück

Zeichnung	Art-Nr.	Bezeichnung	standard/ weiß	beidseitig foliert	zzgl. Mehrpreis f. Dichtung	Preiseinheit	VE pro Bund
	119066	Bausatz Mittellager SW60 bestehend aus Mittellagerzapfen, Walzenkapsel, Kugellager	4,70*			pro Set	5 Stück
	119090	Bausatz Basis 250 x 235 bestehend aus Kopfstücke L+R, Lagerzapfen, Einlauftrichter L+R, Schrauben 3,8 x 35 mm	11,65*			pro Set	5 Stück
	119091	Bausatz Gurt mini SW40/ 15 mm bestehend aus 190er Gurtscheibe mini 15 mm, Walzenkapsel, Kugellager, Abdeckscheibe innen, Gurtführung mini	7,10*			pro Set	5 Stück
	119092	Bausatz Gurt maxi SW60/ 23 mm bestehend aus 190er Gurtscheibe maxi 23 mm, Walzenkapsel, Kugellager, Abdeckscheibe innen, Gurtführung maxi	6,75*			pro Set	5 Stück
	119093	Bausatz Ergänzung Insektenschutz bestehend aus Einlauftrichter L+R, Adapter Insektenschutz L+R	3,55*			pro Set	5 Stück
	119094	Bausatz Lagerplatte Basis 40er Nut bestehend aus KS-Lagerplatte Mittel-/ Bocklager 250 x 235, Einlauftrichter doppelt	7,30			pro Set	5 Stück
	119095	Bausatz Lagerplatte Insektenschutz Basis 40er Nut aus KS-Lagerplatte Mittel-/Bocklager 270 x 235 Insektenschutz, Einlauftrichter doppelt Insektenschutz	7,40*			pro Set	5 Stück

Zeichnung	Art-Nr.	Bezeichnung	standard/ weiß	beidseitig foliert	zzgl. Mehrpreis f. Dichtung	Preiseinheit	VE pro Bund
	119148	Stützwinkel 80/117 mm für überbaubaren Rollladenkasten	1,95*			pro Stück	100 Stück
	119384	Doppelwellenbolzen SW 60	14,55*			pro Stück	15 Stück
	119393	Alu-Winkel	3,55			pro Stück	13,00
	119395	Leitrolle für 23 mm Gurt	0,80*			pro Stück	100 Stück
	119397	Alu-Abdeckung für Insektenschutzrollo VEKAVARIANT	6,35			pro lfm.	13,00
	119398	Alu-Führung für Insektenschutz einfach, inkl. Bürste, weiß	15,35			pro lfm.	13,00
	119398	Alu-Führung für Insektenschutz einfach, inkl. Bürste, schwarz	15,90			pro lfm.	13,00
	119399	Alu-Führung für Insektenschutz doppelt, inkl. Bürste, weiß	20,00			pro lfm.	6,50
	119399	Alu-Führung Insektenschutz doppelt inkl. Bürste, schwarz	20,50			pro lfm.	6,50
	119400	Verbindungslasche VEKA	1,05*			pro Stück	100 Stück
	119415	Verbindungslasche allgemein Rehau, Gealan, KÖ, KBE	1,15*			pro Stück	100 Stück
	119416	Verbindungslasche allgemein Salamander, Thyssen	1,15*			pro Stück	100 Stück
	119417	Verbindungslasche Universal	1,15*			pro Stück	100 Stück
	119438	Walzenkapseladapter SW 40 auf SW 60	0,75*			pro Stück	100 Stück
	119460.1	Rollladenkasten-Abrollprofil mit Fuß	3,35			pro lfm.	6,50

Zeichnung	Art-Nr.	Bezeichnung	standard/ weiß	beidseitig foliert	zzgl. Mehrpreis f. Dichtung	Preiseinheit	VE pro Bund
	119460.2	Rollladenkasten-Abrollprofil ohne Fuß	3,35			pro lfm.	6,50
	119461	Rollladenkasten untere Revisionsblende	3,65			pro lfm.	6,50
	119462	Rollladenkasten innere Revisionsblende	6,35			pro lfm.	6,50
	119463	Rollladenkasten obere Blende	7,25			pro lfm.	6,50
	119464	Rollladenkasten äußere Blende	6,55			pro lfm.	6,50
	119465	Rollladenkasten Verbreiterung	0,95			pro lfm.	6,50
	119466.1	Rollladenkasten Winkelanschlußprofil Standard	4,65			pro lfm.	6,50
	119466.2	Rollladenkasten Winkelanschlußprofil Universal	4,65			pro lfm.	6,50
	119467	Adapter Revisionsblende	0,60*			pro Stück	10 Stück
	119482	Abdeckung Kopfstück links und rechts	3,40*			pro Paar	10 Paar
	119494	Kopfdämmung links und rechts	2,70*			pro Paar	10 Paar
	119495	Dämmung 2-teilig	7,25*			pro Set	16 Set
	119570	RFK-Profilsatz 250/235 mm mit (119570.1) oder ohne (119570.2) Fuß	27,15			pro lfm.	6,50

Preisänderungen zum 01.08.2006

58mm Systeme

Es entfällt der 5%ige Teuerungszuschlag.

Art-Nr.	Bezeichnung	Preis alt	Preiseinheit	VE pro Bund	Preis neu
140001	GU 933-A- HST-Beschlag GR. 30 / 2,30 EV1, 2-FLG. komplett 1 Teil schiebbar	422,89*	pro Garnitur	1 Garnitur	470,50*
140001.2	GU 933-D-HST-Beschlag GR. 30 / 2,30 EV1, 2-FLG. komplett 2 Teile schiebbar	766,94*	pro Garnitur	1 Garnitur	853,50*
140002	GU 933-A-HST-Beschlag GR. 35 / 2,30 EV1, 2-FLG. komplett 1 Teil schiebbar	457,91*	pro Garnitur	1 Garnitur	522,50*
140002.2	GU 933-D-HST-Beschlag GR. 35 / 2,30 EV1, 2-FLG. komplett 2 Teile schiebbar	828,29*	pro Garnitur	1 Garnitur	949,55*
140003	GU 933-A-HST-Beschlag GR. 40 / 2,30 EV1, 2-FLG. komplett 1 Teil schiebbar	493,47*	pro Garnitur	1 Garnitur	570,00*
140003.1	GU 933-C-HST-Beschlag GR. 40 / 2,30 EV1, 4-FLG. komplett 2 Teile schiebbar	818,07*	pro Garnitur	1 Garnitur	938,50*
140003.2	GU 933-D-HST-Beschlag GR. 40 / 2,30 EV1, 2-FLG. komplett 2 Teile schiebbar	864,08*	pro Garnitur	1 Garnitur	990,50*
140004	GU 933-A-HST-Beschlag GR. 45 / 2,30 EV1, 2-FLG. komplett 1 Teil schiebbar	527,40*	pro Garnitur	1 Garnitur	610,00*
140004.1	GU 933-C-HST-Beschlag GR. 45 / 2,30 EV1, 4-FLG. komplett 2 Teile schiebbar	859,48*	pro Garnitur	1 Garnitur	958,00*
140004.2	GU 933-D-HST-Beschlag GR. 45 / 2,30 EV1, 2-FLG. komplett 2 Teile schiebbar	904,99*	pro Garnitur	1 Garnitur	1.036,50*
140005	GU 933-A-HST-Beschlag GR. 50 / 2,30 EV1, 2-FLG. komplett 1 Teil schiebbar	564,59*	pro Garnitur	1 Garnitur	669,50*



Art-Nr.	Bezeichnung	Preis alt	Preiseinheit	VE pro Bund	Preis neu
140005.1	GU 933-C-HST-Beschlag GR. 50 / 2,30 EV1, 4-FLG. komplett 2 Teile schiebbar	906,01*	pro Garnitur	1 Garnitur	1.038,00*
140005.2	GU 933-D-HST-Beschlag GR. 50 / 2,30 EV1, 2-FLG. komplett 2 Teile schiebbar	968,90*	pro Garnitur	1 Garnitur	1.110,50*
140007	GU 933-A-HST-Beschlag GR. 67 / 2,30 EV1, 2-FLG. komplett 1 Teil schiebbar	681,12*	pro Garnitur	1 Garnitur	839,50*
140007.1	GU 933-C-HST-Beschlag GR. 67 / 2,30 EV1, 4-FLG. komplett 2 Teile schiebbar	1037,92*	pro Garnitur	1 Garnitur	1.189,50*
140007.2	GU 933-D-HST-Beschlag GR. 67 / 2,30 EV1, 4-FLG. komplett 2 Teile schiebbar	1132,51*	pro Garnitur	1 Garnitur	1.299,50*
140108	Hebe-Getriebschloß 933/953 GR. 22	66,80*	pro Stück	1 Stück	63,50*
140108.1	Hebe-Getriebeverlängerung mit Bolzen für VEKA-System	26,69*	pro Stück	1 Stück	36,50*
140111	HST/HSKT-Thermostep P1632/P1637 kompl. GR. 30 SOFTLINE	235,80*	pro Stück	1 Stück	266,00*
140112	HST/HSKT-Thermostep P1632/P1637 kompl. GR. 35 SOFTLINE	275,10*	pro Stück	1 Stück	306,00*
140113	HST/HSKT-Thermostep P1632/P1637 kompl. GR. 40 SOFTLINE	314,40*	pro Stück	1 Stück	379,50*
140114	HST/HSKT-Thermostep P1632/P1637 kompl. GR. 45 SOFTLINE	353,70*	pro Stück	1 Stück	394,50*
140115	HST/HSKT-Thermostep P1632/P1637 kompl. GR. 50 SOFTLINE	393,00*	pro Stück	1 Stück	438,00*
140117	HST/HSKT-Thermostep P1632/P1637 kompl. GR. 67 SOFTLINE	526,60*	pro Stück	1 Stück	586,00*
140211	GU 16 Schwing-Beschlag 95-145/116-166-216	183,50*	pro Stück	1 Stück	293,70*



Art-Nr.	Bezeichnung	Preis alt	Preiseinheit	VE pro Bund	Preis neu
140212	GU 16 Schwing-Beschlag 145-195/116-166/216	191,20*	pro Stück	1 Stück	305,25*
140213	GU 16 Schwing-Beschlag 195-245/116-166 /216	197,85*	pro Stück	1 Stück	320,10*
140214	GU 16 Schwingfenster-Beschlag 2451-2950/1161-1660	201,95*	pro Stück	1 Stück	329,75*
140215	GU 16 Schwingfenster - Griff EV 1	30,50*	pro Stück	1 Stück	45,90*
140315	Streifenbürste 3,2/20 mm für 104.116, 3,60 m lang	4,12	pro lfm.	3,60	4,35
140318	3-D Haustürband zweiteilig, für 58 mm Haustür, weiß oder braun	21,86*	pro Stück	1 Stück	22,95*
140319	3-D Haustürband dreiteilig, für 58 mm Haustür, weiß oder braun	31,34*	pro Stück	1 Stück	32,90*
140333	KFV-HT-Schloss AS 2300, 3-fach Rundverriegelung für Stulpausführung, 2-teilige Haustür P6/24/45/92/8 U-Stulp, inkl. Schließbleche	178,19*	pro Stück	1 Stück	187,10*
140334	KFV-HT-Schloss AS 2300, 3-fach Rundbolzen, P/6/24/45 U-Stulp, inkl. aller Schließbleche Haustür, links, grau/alu	119,49*	pro Set	1 Set	133,00*
140334	KFV-HT-Schloss AS 2300, 3-fach Rundbolzen, P/6/24/45 U-Stulp, inkl. aller Schließbleche Haustür, links, weiß	131,76*	pro Set	1 Set	133,00*
140334.1	KFV-HT-Schloss AS 2300, 3-fach Rundbolzen, P/6/24/45 U-Stulp, inkl. aller Schließbleche Haustür, rechts, grau/alu	119,49*	pro Set	1 Set	133,00*



Art-Nr.	Bezeichnung	Preis alt	Preiseinheit	VE pro Bund	Preis neu
140334.1	KFV-HT-Schloss AS 2300, 3-fach Rundbolzen, P/6/24/45 U-Stulp, inkl. aller Schließbleche Haustür, rechts, graualu	119,49*	pro Set	1 Set	133,00*
140334.1	KFV-HT-Schloss AS 2300, 3-fach Rundbolzen, P/6/24/45 U-Stulp, inkl. aller Schließbleche Haustür, rechts, weiß	131,76*	pro Set	1 Set	133,00*
140335	KFV-HT-Schloss AS 2300, 3-fach Rundbolzen, F16/35, inkl. aller Schließbleche Nebeneingangstür, links, graualu	119,49*	pro Set	1 Set	133,00*
140335	KFV-HT-Schloss AS 2300, 3-fach Rundbolzen, F16/35, inkl. aller Schließbleche Nebeneingangstür, links, weiß	131,76*	pro Set	1 Set	133,00*
140335.1	KFV-HT-Schloss AS 2300, 3-fach Rundbolzen, F16/35, inkl. aller Schließbleche Nebeneingangstür, rechts, graualu	119,49*	pro Set	1 Set	133,00*
140335.1	KFV-HT-Schloss AS 2300, 3-fach Rundbolzen, F16/35, inkl. aller Schließbleche Nebeneingangstür, rechts, weiß	131,76*	pro Set	1 Set	133,00*
140337	KFV-Beschlagsset für 2 flg. Stulptür mit 102196 als Nebeneingangstür 103198/103219 für Bodenschwelle 104195 hellverzinkt, für DIN rechts und links in Schließblechen mit E-Öffner Aufnahme	178,20*	pro Set	1 Set	198,50*
140338	KFV-HT-Schloss AS 2300 Stulpbeschlag für Haustür SOFTLINE AD mit 102.196, TOPLINE AD mit 102.236	178,20*	pro Set	1 Set	198,50*



Art-Nr.	Bezeichnung	Preis alt	Preiseinheit	VE pro Bund	Preis neu
141001	.0110.0 Beschlagsschraube (KS), 4,2 x 11 mm	2,94*	pro 100 Stück	1000 Stück	3,75*
141001	.0160.0 Beschlagsschraube (KS), 4,3 x 16 mm	2,45*	pro 100 Stück	1000 Stück	2,57
141001	.0161.0 Beschlagsschraube (KS), 4,3 x 16 mm, weiß	9,80*	pro 100 Stück	1000 Stück	10,29*
141001	.0200.0 Beschlagsschraube (KS), 4,3 x 20 mm	2,45*	pro 100 Stück	1000 Stück	2,57*
141001	.0250.0 Beschlagsschraube (KS), 4,3 x 25 mm	2,68*	pro 100 Stück	1000 Stück	2,81*
141001	.0251.0 Beschlagsschraube (KS), 4,3 x 25 mm, weiß	11,12*	pro 100 Stück	1000 Stück	11,68*
141001	.0300.0 Beschlagsschraube (KS), 4,3 x 30 mm	2,84*	pro 100 Stück	1000 Stück	2,98*
141001	.0301.0 Beschlagsschraube (KS), 4,3 x 30 mm, weiß	11,79*	pro 100 Stück	1000 Stück	12,38*
141001	.0350.0 Beschlagsschraube (KS), 4,3 x 35 mm	2,94*	pro 100 Stück	1000 Stück	3,09*
141001	.0351.0 Beschlagsschraube (KS), 4,3 x 35 mm, weiß	11,30*	pro 100 Stück	1000 Stück	11,87*
141001	.0400.0 Beschlagsschraube (KS), 4,3 x 40 mm	3,50*	pro 100 Stück	1000 Stück	3,68*
141001	.0401.0 Beschlagsschraube (KS), 4,3 x 40 mm, weiß	11,91*	pro 100 Stück	1000 Stück	12,51**
141001	.0450.0 Beschlagsschraube (KS), 4,3 x 45 mm	3,68*	pro 100 Stück	1000 Stück	3,86*
141001	.0451.0 Beschlagsschraube (KS), 4,3 x 45 mm, weiß	12,76*	pro 100 Stück	1000 Stück	13,40*
141001	.0550.0 Beschlagsschraube (KS), 4,3 x 55 mm	5,68*	pro 100 Stück	1000 Stück	5,96*
141001	.0650.0 Beschlagsschraube (KS), 4,3 x 65 mm	7,20*	pro 100 Stück	1000 Stück	7,56*
141003	.0110.0 Metallkern- u. Beschlagsschraube 4,0 x 11 mm, metrisches Gewinde mit Bohrspitze verzinkt	5,16*	pro 100 Stück	1000 Stück	5,42*



Art-Nr.	Bezeichnung	Preis alt	Preiseinheit	VE pro Bund	Preis neu
141003	.0130.0 Metallkern- u. Beschlagsschraube SPM 3,9 x 13 mm, Gewinde mit Bohrspitze verzinkt	4,78*	pro 100 Stück	1000 Stück	5,02*
141003	.0160.0 Metallkern- u. Beschlagsschraube SPM 3,9 x 16 mm, Gewinde mit Bohrspitze verzinkt	4,78*	pro 100 Stück	1000 Stück	5,02*
141003	.0190.0 Metallkern- u. Beschlagsschraube SPM 3,9 x 19 mm, Gewinde mit Bohrspitze verzinkt	4,78*	pro 100 Stück	1000 Stück	5,02*
141003	.0220.0 Metallkern- u. Beschlagsschraube SPM 3,9 x 22 mm, Gewinde mit Bohrspitze verzinkt	4,78*	pro 100 Stück	1000 Stück	5,02*
141003	.0250.0 Metallkern- u. Beschlagsschraube SPM 3,9 x 25 mm, Gewinde mit Bohrspitze verzinkt	5,16*	pro 100 Stück	1000 Stück	5,42*
141003	.0320.0 Metallkern- u. Beschlagsschraube SPM 3,9 x 32 mm, Gewinde mit Bohrspitze verzinkt	6,77*	pro 100 Stück	1000 Stück	7,11*
141004	Abdeckkappe zur Kopplungsschraube, weiß oder braun	3,68*	pro 100 Stück	500 Stück	3,86*
141004	0.650.0 Kopplungsschraube 4,8 x 65 mm verzinkt silber	16,54*	pro 100 Stück	500 Stück	17,37*
141004	0.800.0 Kopplungsschraube 4,8 x 80 mm verzinkt silber	18,30*	pro 100 Stück	500 Stück	19,22*
141004	0.950.0 Kopplungsschraube 4,8 x 95 mm verzinkt silber	20,02*	pro 100 Stück	500 Stück	21,02*
141004	.1300.0 Kopplungsschraube 4,8 x 130 mm verzinkt silber	32,01*	pro 100 Stück	100 Stück	33,61*



Art-Nr.	Bezeichnung	Preis alt	Preiseinheit	VE pro Bund	Preis neu
141005	.0900.0 Linsenkopfschraube 4,8 x 90 mm verzinkt silber	20,02*	pro 100 Stück	250 Stück	21,02*
141005	.1000.0 Linsenkopfschraube 4,8 x 100 mm verzinkt silber	23,65*	pro 100 Stück	250 Stück	24,83*
141005	.1200.0 Linsenkopfschraube 4,8 x 120 mm verzinkt silber	32,01*	pro 100 Stück	250 Stück	33,61*
141007	Edelstahlschraube für 106.033, 4,0 x 8 mm	16,82*	pro 100 Stück	1000 Stück	17,66*
141007	Edelstahlschraube für 104.107, 2,9 x 13 mm	9,85*	pro 100 Stück	1000 Stück	10,34*
141007	Edelstahlschraube für 104.108, 4,2 x 25 mm	16,82*	pro 100 Stück	1000 Stück	17,66*
141008	.0009.0 Linsenkopfschraube (PHS 2) 3,5 x 8,9 mm verzinkt silber	5,16*	pro 100 Stück	1000 Stück	5,41*
141008	.0350.0 Linsenkopfschraube (PHS 2) 3,5 x 35 mm verzinkt silber	7,85*	pro 100 Stück	1000 Stück	8,24*
141011	.0210.0 Metallkernschraube 4,8/21 mm metrisches Gewinde mit Bohrspitze für MD-Kämpferverbindung	9,41*	pro 100 Stück	1000 Stück	9,90*
141011	.0380.0 Metallkernschraube 4,8/38 mm metrisches Gewinde mit Bohrspitze für MD-Kämpferverbindung	9,41*	pro 100 Stück	1000 Stück	9,90*
141120	Gewindestange M6 verzinkt, 1.000 mm lang	1,30*	pro Stück	1 Stück	1,37*
141124.2	Hülsenmutter M 6/15 16 mm Linsenkopf	0,28*	pro Stück	100 Stück	0,29*
141131	Maueranker drehbar 132 mm für 58 mm Systeme	0,36	pro Stück	500 Stück	0,38
141132	Maueranker drehbar 162 mm für 58 mm Systeme	0,46	pro Stück	500 Stück	0,48



Art-Nr.	Bezeichnung	Preis alt	Preiseinheit	VE pro Bund	Preis neu
141136	Einschlaganker 135/25 mm, drehbar für 58 mm Systeme	0,31	pro Stück	250 Stück	0,33
141137	Sonder-Einschlaganker 145/25 mm universal	0,54	pro Stück	250 Stück	0,57
141150	VEKA-Dübel 10/115 mm	0,36	pro Stück	100 Stück	0,38
141151	VEKA-Dübel 10/135 mm	0,36	pro Stück	100 Stück	0,38
141153	Dübel-Abdeckkappe weiß oder braun	3,00	pro 100 Stück	100 Stück	3,15
141154	Abschlußstopfen 10 mm weiß oder braun	6,00*	pro 100 Stück	100 Stück	6,30*
141311	Verbindungsset für glasteilende Bausatz 109.360/458 + 104.109 1Set = 10Stück	36,15*	pro Set	1 Set	38,00*
141313	Verbindungsset für variable Sprossenverbindung 1 Set = 10 Stück SOFTLINE	48,05*	pro Set	1 Set	50,45*
141410	Montageplatte für variable Eckkopplung 113.283	64,12	pro Paar	1 Paar	67,00
141433	Montageplatte für Kopplung 116.012/113.061	7,75*	pro Stück	2 Stück	10,20*
141501	Eckverbinder Haustür-Flügel für 105.123/124 weiß Setinhalt = 8 Stück	30,68	pro Set	1 Set	32,20
141501.1	Eckschweißverbinder 60/40/3 HT-Flügel mit Torx 25, Schraube f. 105.123/124 Setinhalt = 8 Stück	26,33	pro Set	1 Set	27,65



70mm Systeme

Es entfällt der 5%ige Teuerungszuschlag.

Art-Nr.	Bezeichnung	Preis alt	Preiseinheit	VE pro Bund	Preis neu
140020	TL 933 A-HST-Beschlag GR. 30 / 2,30 EV, 2-FLG. 1 Teil schiebbar	435,00*	pro Garnitur	1 Garnitur	484,50*
140021	TL 933 A-HST-Beschlag GR. 35 / 2,30 EV, 2-FLG. 1 Teil schiebbar	470,00*	pro Garnitur	1 Garnitur	523,00*
140022	TL 933-A-HST-Beschlag GR. 40 / 2,30 EV, 2-FLG. 1 Teil schiebbar	505,45*	pro Garnitur	1 Garnitur	562,50*
140024	TL 933-D-HST-Beschlag GR. 50 / 2,30 EV, 2-FLG. 1 Teil schiebbar	580,00*	pro Garnitur	1 Garnitur	645,50*
140108	Hebegetriebschloss 933 / 953 GR. 22	66,80*	pro Garnitur	1 Garnitur	63,50*
140108.1	Hebegetriebeverlängerung mit Bolzen für VEKA-System	26,69*	pro Garnitur	1 Garnitur	36,50*
140315	Streifenbürste 3,2 / 20 mm für 104.153, 3,60 m lang	4,12	pro lfm	3,60	4,35
140334	KFV-HT-Schloss AS 2300 3-fach Rundbolzen, P/6/24/45 U-Stulp, inkl. aller Schließbleche, TL/SL Haustür links, graualu	119,49*	pro Set	1 Set	133,00*
140334	KFV-HT-Schloss AS 2300 3-fach Rundbolzen, P/6/24/45 U-Stulp, inkl. aller Schließbleche, TL/SL Haustür links, weiß	131,76*	pro Set	1 Set	133,00*
140334.1	KFV-HT-Schloss AS 2300 3-fach Rundbolzen, P/6/24/45 U-Stulp, inkl. aller Schließbleche, TL/SL Haustür rechts, graualu	119,49*	pro Set	1 Set	133,00*



Art-Nr.	Bezeichnung	Preis alt	Preiseinheit	VE pro Bund	Preis neu
140334.1	KFV-HT-Schloss AS 2300 3-fach Rundbolzen, P/6/24/45 U-Stulp, inkl. aller Schließbleche, TL/SL Haustür rechts, weiß	131,76*	pro Set	1 Set	133,00*
140335	KFV-HT-Schloss AS 2300 3-fach Rundbolzen, F 16/35, inkl. aller Schließbleche, TL/SL Nebeneingangstür links, grau	119,49*	pro Set	1 Set	133,00*
140335	KFV-HT-Schloss AS 2300 3-fach Rundbolzen, F 16/35, inkl. aller Schließbleche, TL/SL Nebeneingangstür links, weiß	131,76*	pro Set	1 Set	133,00*
140335.1	KFV-HT-Schloss AS 2300 3-fach Rundbolzen, F 16/35 U-Stulp inkl. aller Schließbleche, TL/SL Haustür rechts, grau	119,49*	pro Set	1 Set	133,00*
140335.1	KFV-HT-Schloss AS 2300 3-fach Rundbolzen, F 16/35, inkl. aller Schließbleche, TL/SL Nebeneingangstür rechts, weiß	131,76*	pro Set	1 Set	133,00*
140337	KFV-Beschlagset für 2 flg. Stulptür mit 102196 als Nebeneingangstür 103198/103219 für Bodenschwelle 104195 hellverzinkt, für DIN rechts und links in Schließblechen mit E-Öffner Aufnahme	178,20*	pro Set	1 Set	198,50*
140338	KFV-HT-Schloss AS 2300 Stulpbeschlag für Haustür SOFTLINE AD mit 102.196, TOPLINE AD mit 102.236	178,20*	pro Set	1 Set	198,50*
141001	.0110.0 Beschlagschraube (KS) 4,2 x 11 mm	2,94*	pro 100 Stück	1000 Stück	3,75*



Art-Nr.	Bezeichnung	Preis alt	Preiseinheit	VE pro Bund	Preis neu
141001	.0160.0 Beschlagschraube (KS) 4,3 x 16 mm	2,45*	pro 100 Stück	1000 Stück	2,57*
141001	.0161.0 Beschlagschraube (KS) 4,3 x 16 mm, weiß	9,80*	pro 100 Stück	1000 Stück	10,29*
141001	.0200.0 Beschlagschraube (KS) 4,3 x 20 mm	2,45*	pro 100 Stück	1000 Stück	2,57*
141001	.0250.0 Beschlagschraube (KS) 4,3 x 25 mm	2,68*	pro 100 Stück	1000 Stück	2,81*
141001	.0251.0 Beschlagschraube (KS) 4,3 x 25 mm, weiß	11,12*	pro 100 Stück	1000 Stück	11,68*
141001	.0300.0 Beschlagschraube (KS) 4,3 x 30 mm	2,84*	pro 100 Stück	1000 Stück	2,98*
141001	.0301.0 Beschlagschraube (KS) 4,3 x 30 mm, weiß	11,79*	pro 100 Stück	1000 Stück	12,38*
141001	.0350.0 Beschlagschraube (KS) 4,3 x 35 mm	2,94*	pro 100 Stück	1000 Stück	3,09*
141001	.0351.0 Beschlagschraube (KS) 4,3 x 35 mm, weiß	11,30*	pro 100 Stück	1000 Stück	11,87*
141001	.0400.0 Beschlagschraube (KS) 4,3 x 40 mm	3,50*	pro 100 Stück	1000 Stück	3,68*
141001	.0401.0 Beschlagschraube (KS), 4,3 x 40 mm, weiß	11,91*	pro 100 Stück	1000 Stück	12,51*
141001	.0450.0 Beschlagschraube (KS) 4,3 x 45 mm	3,68*	pro 100 Stück	1000 Stück	3,86*
141001	.0450.0 Beschlagschraube (KS) 4,3 x 45 mm, weiß	12,76*	pro 100 Stück	1000 Stück	13,40*



Art-Nr.	Bezeichnung	Preis alt	Preiseinheit	VE pro Bund	Preis neu
141001	.0550.0 Beschlagschraube (KS) 4,3 x 55 mm	5,68*	pro 100 Stück	1000 Stück	5,96*
141001	.0650.0 Beschlagschraube (KS) 4,3 x 55 mm	7,20*	pro 100 Stück	1000 Stück	7,56*
141003	.0110.0 Metallkern- und Beschlagschraube 4,0 x 11 mm, metrisches Gewinde mit Bohrspitze verzinkt	5,16*	pro 100 Stück	1000 Stück	5,42*
141003	.0130.0 Metallkern- und Beschlagschraube SPM 3,9 x 13 mm Gewinde mit Bohrspitze verzinkt	4,78*	pro 100 Stück	1000 Stück	5,02*
141003	.0160.0 Metallkern- und Beschlagschraube SPM 3,9 x 16 mm Gewinde mit Bohrspitze verzinkt	4,78*	pro 100 Stück	1000 Stück	5,02*
141003	.0190.0 Metallkern- und Beschlagschraube SPM 3,9 x 19 mm Gewinde mit Bohrspitze verzinkt	4,78*	pro 100 Stück	1000 Stück	5,02*
141003	.0220.0 Metallkern- und Beschlagschraube SPM 3,9 x 22 mm Gewinde mit Bohrspitze verzinkt	4,78*	pro 100 Stück	1000 Stück	5,02*
141003	.0250.0 Metallkern- und Beschlagschraube SPM 3,9 x 25 mm Gewinde mit Bohrspitze verzinkt	5,16*	pro 100 Stück	1000 Stück	5,42*
141003	.0320.0 Metallkern- und Beschlagschraube SPM 3,9 x 32 mm Gewinde mit Bohrspitze verzinkt	6,77*	pro 100 Stück	1000 Stück	7,11*
141004	Abdeckkappe zur Kopplungsschraube, weiß oder braun	3,68*	pro 100 Stück	500 Stück	3,86*
141004	.0650.0 Kopplungsschraube 4,8 x 65 mm, verzinkt silber	16,54*	pro 100 Stück	500 Stück	17,37*



Art-Nr.	Bezeichnung	Preis alt	Preiseinheit	VE pro Bund	Preis neu
141004	.0800.0 Kopplungsschraube 4,8 x 80 mm, verzinkt silber	18,30*	pro 100 Stück	500 Stück	19,22*
141004	.0950.0 Kopplungsschraube 4,8 x 95 mm, verzinkt silber	20,02*	pro 100 Stück	500 Stück	21,02*
141004	.1300.0 Kopplungsschraube 4,8 x 130 mm, verzinkt silber	32,01*	pro 100 Stück	100 Stück	33,61*
141005	.0900.0 Linsenkopfschraube 4,8 x 90 mm, verzinkt silber	20,02*	pro 100 Stück	250 Stück	21,02*
141005	.1000.0 Linsenkopfschraube 4,8 x 100 mm, verzinkt silber	23,65*	pro 100 Stück	250 Stück	24,83*
141005	.1200.0 Linsenkopfschraube 4,8 x 120 mm, verzinkt silber	32,01*	pro 100 Stück	250 Stück	33,61*
141007	Edelstahlschraube für 106.033 4,0 x 8 mm	16,82*	pro 100 Stück	1000 Stück	17,66*
141007	Edelstahlschraube für 106.033 2,9 x 13 mm	9,85*	pro 100 Stück	1000 Stück	10,34*
141007	Edelstahlschraube für 104.108 4,2 x 25 mm	16,82*	pro 100 Stück	1000 Stück	17,66*
141008	.0009.0 Linsenkopfschraube (PHS 2) 3,5 x 8,9 mm, verzinkt silber	5,16*	pro 100 Stück	1000 Stück	5,41*
141008	.0350.0 Linsenkopfschraube (PHS 2) 3,5 x 35 mm, verzinkt silber	7,85*	pro 100 Stück	1000 Stück	8,24*
141011	.0210.0 Metallkernschraube 4,8 / 21mm metrisches Gewinde mit Bohrspitze für MD-Kämpferverbindung	9,41*	pro 100 Stück	1000 Stück	9,90*
141011	.0380.0 Metallkernschraube 4,8 / 38 mm metrisches Gewinde mit Bohrspitze für MD-Kämpferverbindung	9,41*	pro 100 Stück	1000 Stück	9,90*



Art-Nr.	Bezeichnung	Preis alt	Preiseinheit	VE pro Bund	Preis neu
141120	Gewindestange M6 verzinkt, 1.000 mm lang	1,30*	pro Stück	1 Stück	1,37*
141124.2	Hülsenmutter M 6/15 16mm Linsenkopf	0,28*	pro Stück	100 Stück	0,29*
141137	Sonder-Einschlaganker 145 / 25 mm universal	0,54	pro Stück	250 Stück	0,57
141138	Maueranker drehbar 192 mm für 70 mm Systeme	0,51	pro Stück	250 Stück	0,54
141150	VEKA-Dübel, 10/115 mm	0,36	pro Stück	100 Stück	0,38
141151	VEKA-Dübel, 10/135 mm	0,36	pro Stück	100 Stück	0,38
141153	Dübel-Abdeckkappe, weiß oder braun	3,00	pro 100 Stück	100 Stück	3,15
141154	Abschlußstopfen, 10 mm, weiß oder braun	6,00*	pro 100 Stück	100 Stück	6,30*
141311	Verbindungsset für glasteilenden Bausatz 109.360/458 + 104.109, 1 Set = 10 Stück	36,15*	pro Set	1 Set	38,00*
141314	Verbindungsset für variable Sprossen- verbindung, 1 Set=10 Stück TOPLINE	49,75*	pro Set	1 Set	52,25*
141410	Montageplatte variable Eckkopplung für 113.283	64,12	pro Paar	1 Paar	67,00
141520	Eckschweißverbinder 65/45/3 mm für Haustürflügel 70 mm, Inhalt 8 Stück	30,68	pro Set	1 Set	32,25



Update

Marketing/Öffentlichkeitsarbeit

Marketing/
Öffentlichkeitsarbeit



Inhaltsverzeichnis
Update 1/06

Seite

VEKA Architekten-CD	1
VEKA Partnerseminare	2
VEKA Partneraktion	3-4
VEKA DBI-Informationen	5
VEKA Fachtagung 2006	6



Neue Version der VEKA System CD-Rom für Architekten und Planer

Die VEKA Planungssoftware für Architekten und Planer wurde in den letzten Monaten aktualisiert und ist nunmehr in der Version 5.0 erhältlich.

Die neue Version basiert auf einem neu entwickelten Anwenderkonzept. Im Mittelpunkt steht dabei die Fensterskizze. Sie kann aus einer Datenbank heraus angezeigt oder individuell über einen intuitiv zu bedienenden Dialog konstruiert werden. Über diese neue anwenderfreundliche Bedienoberfläche werden alle für die Fensterplanung wichtigen Details sowie Berechnungen abgeleitet:

- * U_w – Wert – Berechnung nach DIN EN ISO 10077-1, z.B. für die Verwendung in der CE-Kennzeichnung
- * Erzeugen von Profilschnitten zur Darstellung verschiedener Geometrien und Ansichtsbreiten
- * Isothermenberechnung zur detaillierten Planung von Wandanschlüssen
- * fachgerechtes Ausschreibungsprogramm nach VOB für Fenster, Türen und Rollläden
- * Erstellung von Profillisten zur Darstellung der Profilquerschnitte
- * Update-Manager zur Aktualisierung von Inhalten und Programmfunktionen

Die neueste Version der CD-Rom kann ab sofort über die VEKA Marketingabteilung bei Frau Bärbel Ruby unter 02526-294440 angefordert werden.



VEKA Partnerseminare 2006/2007

Auch in diesem Jahr bieten wir Ihnen wie gewohnt die Möglichkeit sich selbst oder Ihre Mitarbeiter fit zu machen für den täglichen Wettbewerb. Hierzu haben wir wieder verschiedene hochwertige und praxisorientierte Qualifizierungsmaßnahmen für Sie zusammengestellt.

Im Mittelpunkt der Seminarangebote steht diesmal ein Training, das an zwei Tagen (Freitag/ Samstag) sehr übungsintensiv Wissen und Taktiken für Verkauf und Preisgespräche vermittelt. Vorteil dieses Seminars ist, dass die Teilnehmer direkt erleben können, wie die verschiedenen Verkaufstechniken in der praktischen Anwendung funktionieren. Parallel ist das eintägige Seminar „Angebote professionell nachfassen“ weiter im Programm, das sich vor allem an Mitarbeiter wendet, die regelmäßig Angebote nachbearbeiten. Im Mittelpunkt auch diesen Seminars stehen die meist unausweichlichen Preisgespräche und Strategien wie auf Nachlass-Forderungen etc. reagiert werden kann.

Daneben erwartet Sie ein Seminarangebot rund um das Thema „Gebäude-Energiepass“ und dessen praktischen Nutzen für den eigenen Verkaufserfolg. Sie erfahren Einzelheiten zu Bedeutung und Nutzen des Passes und lernen wichtige Begriffe und Bestimmungen anhand praktischer Beispiele kennen. Darüber hinaus werden praktische Tipps für Beratungsgespräche vermittelt und Nutzen-Formulierungen erarbeitet.

Abgerundet wird die Seminarreihe mit einem Angebot, das sich speziell an ihre Monteure wendet. Hier lernen die Handwerker wie das Modewort Kundenorientierung direkt beim Kunden in die Praxis umgesetzt werden kann und wie bereits kleine Dinge den Unterschied machen zwischen einer aktiven Empfehlung und einem verärgerten Beschwerdeführer.

Die genauen Termine und Veranstaltungsorte teilen wir Ihnen in der Seminareinladung in den nächsten Wochen mit. Bei allgemeinen Fragen zum Thema Seminare steht Ihnen Herr Marco Schramm unter Telefon 02526-294420 gerne zur Verfügung.



VEKA Partneraktion 2006

Im Mai diesen Jahres ist erfolgreich die VEKA Partneraktion rund um das höchst aktuelle Thema Energiesparen angelaufen. Auch jetzt im Spätsommer und Herbst, wenn sich die kommende Heizperiode ankündigt, rücken die Heizkosten und Energiepreise wieder in das Bewusstsein der Verbraucher. Aktivieren Sie diese potenziellen Kunden durch gezielte Werbung.

Die Aktion steht unter dem Motto „Fenster-Energiespar-Technik vom VEKA Partner“ und beinhaltet ein umfangreiches Maßnahmenpaket zur Information und Aktivierung des Endverbrauchers.

Alle Werbemittel der Aktion sind auch weiterhin erhältlich und werden zum Großteil automatisch mit Adresse und Kundenlogo des VEKA Partners individualisiert. Im Einzelnen sind folgende Aktionsbestandteile gegen geringe Kostenbeteiligungen erhältlich:

- * ein großformatiger Informationsflyer rund um das Thema Energiesparen mit neuen Fenstern (auch als Zeitungsbeilage einsetzbar)
- * ein Türhänger mit integrierter Antwortkarte zur gezielten Platzierung an Haustüren
- * eine CD mit Anzeigen und Presstexten für lokale Tageszeitungen und Anzeigenblätter
- * Aufsteller und Poster im Aktionsdesign zur Dekoration von Verkaufsräumen oder Infoständen
- * Aufkleber mit dem Aktionslogo in verschiedenen Größen

Auf Anfrage weiterhin möglich ist auch die individualisierte Großflächenplakatierung im 18/1-Format im mit Ihnen gemeinsam definierten Vertriebsgebiet.



Vervollständigt wird die Aktion mit der Internetseite www.jetzt-energie-sparen.de, die dem Verbraucher umfangreiche Informationen zum Thema bietet sowie über die Postleitzahlensuche ermöglicht, den nächsten VEKA Partner zu finden.

Für Fragen und Informationen rund um die VEKA Partneraktion 2006 steht Ihnen Herr Marco Schramm unter der Telefonnummer 02526-294420 gerne zur Verfügung.

A large, light gray watermark of the VEKA logo is centered on the page. It consists of the word 'VEKA' in a bold, sans-serif font, enclosed within a diamond-shaped border made of multiple parallel lines.

DBI Informationen jetzt online abrufbar

Wie schon zu Beginn diesen Jahres mitgeteilt besteht seit Februar 2006 die Möglichkeit, wöchentlich aktualisierte DBI-Informationen im geschützten Partnerbereich unserer Homepage www.veka.de abzurufen.

Die Daten des Deutschen Baustellen Informationsdienst DBI informieren über nicht öffentlich ausgeschriebene Bauvorhaben und werden von uns gemäß dem mit Ihnen für die DBI-Informationen festgelegten Postleitzahlenbereich angezeigt.

Abgerufen werden können die sogenannten D-Daten, d.h. Objektinformationen zu Bauvorhaben in der Größenordnung von 1-10 Wohneinheiten sowie seit dem 1. Juni auch die "ABC-Daten" für Wohnobjekte ab 10 Wohneinheiten sowie weitere Großobjekte wie Verwaltungsgebäude, Schulen etc..

Zugang erhalten Sie über den Partner-Login mit Ihrem Passwort auf www.veka.de und unter dem Menüpunkt DBI. Auf Wunsch senden wir Ihnen die Informationen auch gerne per E-Mail zu. Ein Versand über den Postweg oder per Fax ist nicht mehr möglich.

Für Rückfragen steht Ihnen Frau Bärbel Ruby unter der Telefonnummer 02526-294440 gerne zur Verfügung.



Baufachtagung 2006

Auch 2006 beteiligt sich VEKA an der Tagungsreihe „Baufachtagung“, die sich im wesentlichen an Architekten und Planer richtet, die aber auch für den VEKA Partner, insbesondere als Kontaktbörse von Interesse sein kann.

Die 12. praxisorientierte Fachtagung widmet sich der Gebäudehülle. An fünf verschiedenen Orten in Deutschland bieten neben VEKA die Firmen alwitra, Hilti, INTERPANE, Sto AG und Tremco illbruck ein Forum für Architekten, um offene Fragen rund um Fenster, Fassade und Dach zu klären und machbare Lösungen vorzustellen. Schwerpunkte liegen zu dem auf den Themen Energieeinsparung und Schallschutz.

Die Teilnahmegebühr an der Veranstaltung beträgt 75 Euro pro Person und beinhaltet die Tagungsdokumentation, Anwendungssoftware, Pausengetränke sowie ein Mittagessen.

Folgende Termine sind für den Herbst 2006 geplant:

07. November: Radisson SAS Hotel, Hannover, EXPO-Plaza 5 (EXPO-Gelände)

09. November: BayArena Kongressbereich, Leverkusen, Bismarkstr. 118

14. November: NH Hotel, Nürnberg, Bahnhofstr. 17-19

21. November: Ramada Treff Hotel, Leipzig, Schongauer Str. 39

23. November: CongressForum, Frankenthal (bei Ludwigshafen), Stephan-Cosacchi-Platz 5

In den nächsten Wochen erhalten Sie auf dem Postweg die Einladung zu der Veranstaltung, die Sie selbstverständlich auch an interessierte Architekten oder Planer weiter reichen können.

Für weitere Informationen oder Rückfragen steht Ihnen Herr Bernd Häbel unter der Telefonnummer 02661-949213 gerne zur Verfügung.



Update

Technik



Technik

Inhaltsverzeichnis	Seite
Update 1/06	
Übersicht der technischen Dokumentation	1
Profil-System SOFTLINE 70 MD	2-5
Profil-System SOFTLINE 70 AD	7
Profil-System TOPLINE	9
Dichtungen	10-11
Profil-Systeme VEKAVARIANT	12-15
VEKA Systemkopplung	16-21
Profil-System Schwingfenster SOFTLINE 70 AD	22-23
Losser Pfosten	25



Übersicht der technischen Dokumentation



Profil-System SOFTLINE 70 MD

Ausführung: weiss
 - - - - - Folierung, einseitig
 - - - - - Folierung, beidseitig
 * Folie auf Anfrage

Lieferfähigkeit
 von Sonderfolie
 nach Rücksprache

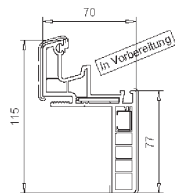
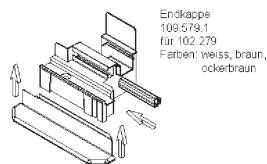
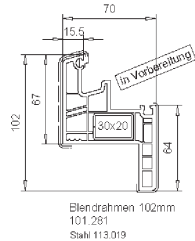
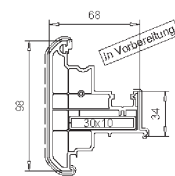
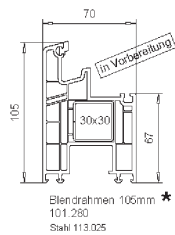
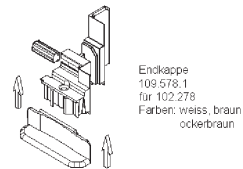
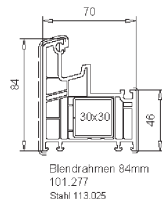
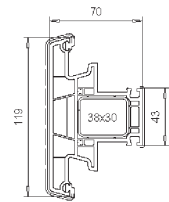
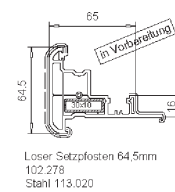
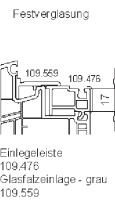
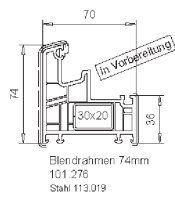

shb_soffline_20mm_01001

Copyright by VERA AG

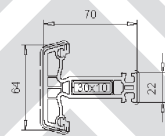

Flügelprofile 64mm
102.237
Stahl 113.020

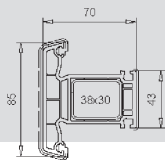

Setzpfosten 85mm
102.218
Stahl 113.271

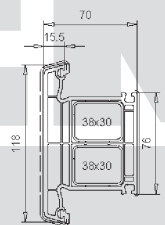

Setzpfosten 118mm
102.238
Stahl 113.271

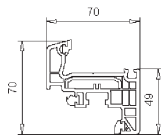

Flügel 70mm nitr. ★
103.296
Stahl 113.291

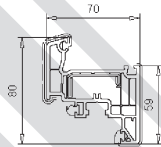

Flügel 80mm nitr.
103.277
Stahl 113.290 (weiss)
Stahl 113.290.3 (farbig)

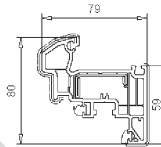

Flügel 80mm nitr.
103.278
Stahl 113.290 (weiss)
Stahl 113.290.3 (farbig)

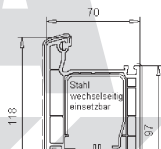

Flügel 118mm nitr.
103.279
Stahl 113.304

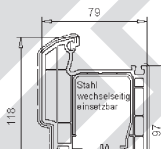

Flügel 118mm nitr.
103.283
Stahl 113.304

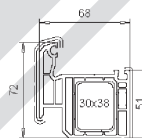

Aufbauprofil 72mm
103.208
Stahl 113.271

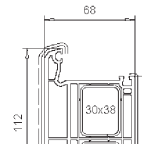

Aufbauprofil 112mm
105.201
Stahl 113.271



Profil	Glassicke
nitr. +nitr.	24

107.214



Profil	Glassicke
nitr. +nitr.	28

107.215



Profil	Glassicke
nitr. +nitr.	32

107.217



Profil	Glassicke
nitr. +nitr.	36

107.218

Technische Änderungen vorbehalten



Verarbeitungshinweis

SOFTLINE 70 MD

Fräserzeichnung für
Setzpfosten

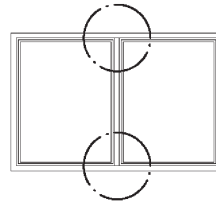

Setzpfosten / Sprossen	Verbinder incl. Dichtplatte	Dichtstopfen waagrecht
102.277	106.237.1	106.086
Bohrlehre 146.020.2		

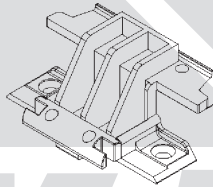

Pfostenverbinder
M.1:2

**lieferbar nach
Rücksprache**

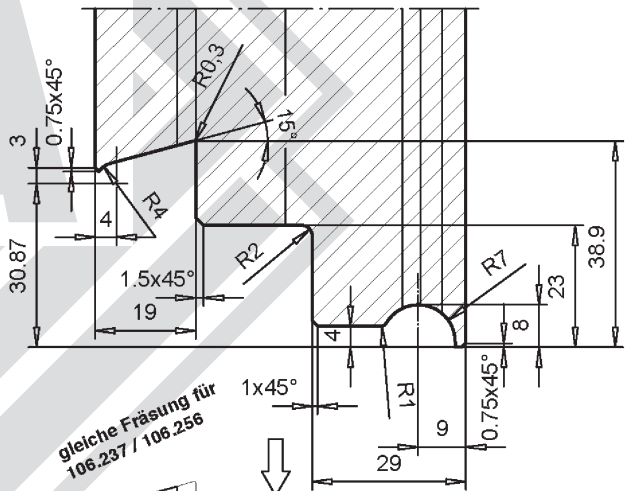
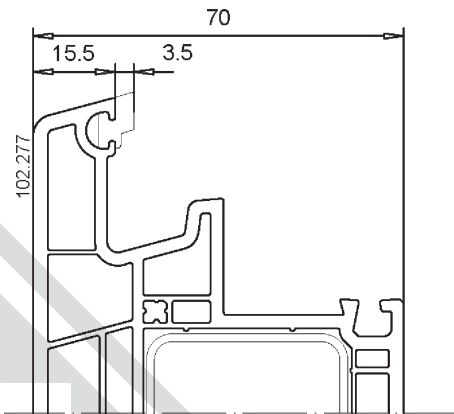

gleiche Fräsung für
106.237 / 106.256

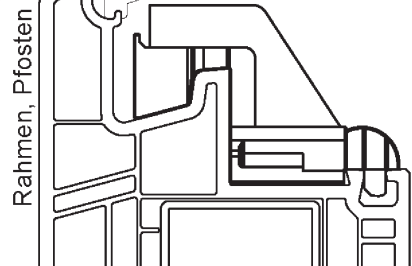
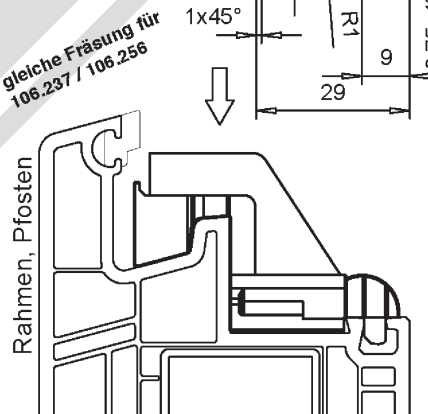

vhb_softline70_md_0211

Copyright by VEKA AG

Technische Änderungen vorbehalten ! Stand 2006-05



Nebeneingangstür

SOFTLINE 70 MD

Profilübersicht
Bodenschwelle / Blendrahmen
Nebeneingangstür als Drehtür

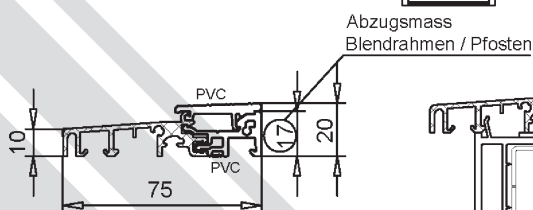
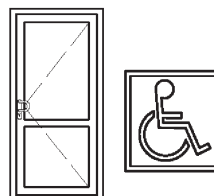

Abzugsmass
Blendrahmen / Pfosten

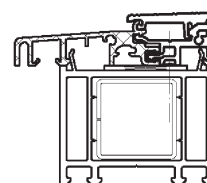

114.011
Verbreiterung
Stahl 113.025

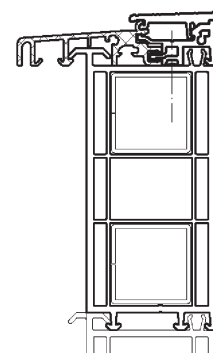

109.437
Balkonanschlussprofil
Stahl 113.025

104.202 - Set
mit anextrudierter Dichtung
Farben:
Alu EV1 - PVC weiss
Alu weiss pulverb. - PVC weiss
Alu EV1 - PVC schwarz
Alu EV1 - PVC grau

Bei Bedarf
Dichtung 112.030

Blendrahmenhalter
für 101.277 = 106.236
incl. selbstklebender Bürstendichtung
Farben: PVC weiss, PVC schwarz

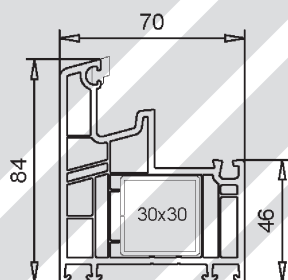
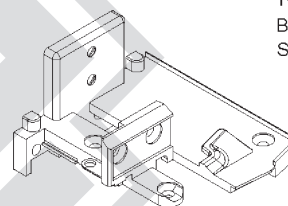

101.277.4xx.x7x
Folie beidseitig
Folie einseitig
Stahl 113.025

Deckel f. Bodenschwelle

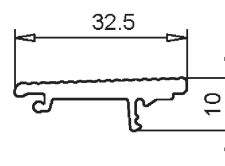

104.202.3
Farben:
PVC weiss / silbergrau /
schwarz

Technische Änderungen vorbehalten ! Stand 2006-05

vhb_softline70_md_0401

Copyright by VEKA AG

Haustür

SOFTLINE 70 AD

Profilübersicht
Blendrahmen

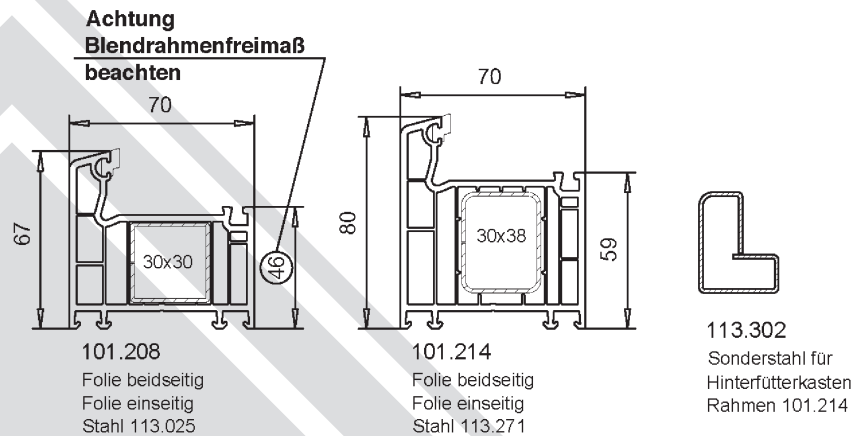

Profilübersicht M.1:2
Bodenschwelle

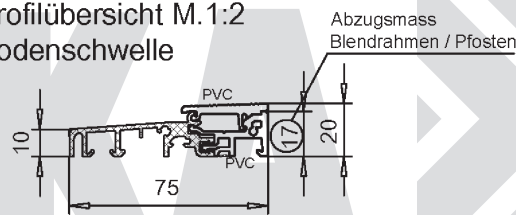

**Blendrahmen-
Setzpfostenhalter**
für 101.208 = 106.229 (NEU)
für 101.214 = 106.226
für 102.218 = 106.227
Farben: PVC weiss, PVC schwarz

104.202 - Set
mit anextrudierter Dichtung
Farben:
Alu EV1 - PVC weiss
Alu weiss pulverb. - PVC weiss
Alu EV1 - PVC schwarz
Alu EV1 - PVC grau

Bei Bedarf
Dichtung 112.030

Blendrahmenhalter
incl. selbstklebender
Bürstendichtung

Setzpfostenhalter
incl. selbstklebender
Bürstendichtung

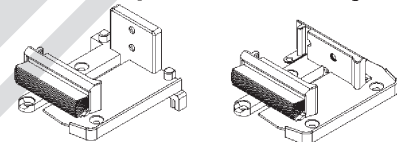

M.1:1 Alu Wassernase

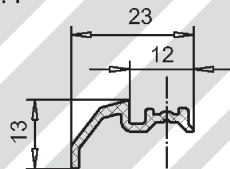

104.201
Alu
Farben:
weiss / braun
pulverbeschichtet

Dichtungsaufnahmeprofil
24mm für Haustürdichtung

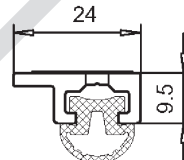

104.128
Farbe: schwarz
incl. Klebeband, vorgelocht
für Haustürdichtung
Art.-Nr. 112.026

Deckel f. Bodenschwelle

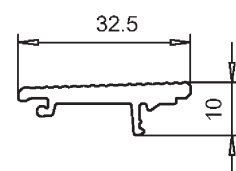

104.202.3
Farben:
PVC weiss / silbergrau /
schwarz

vhb_softline70_04001

Copyright by VEKA AG

Technische Änderungen vorbehalten! Stand 2006-04



TOPLINE

Glasleiste mit anextrudierter Dichtlippe für 24 mm Verglasung



PROFIL-SYSTEME
TOPLINE

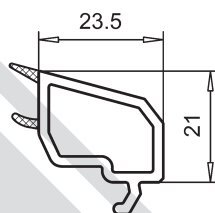

107.244

Profile	Glasdicke
nflb. + hflv.	24

Ausführung: weiss

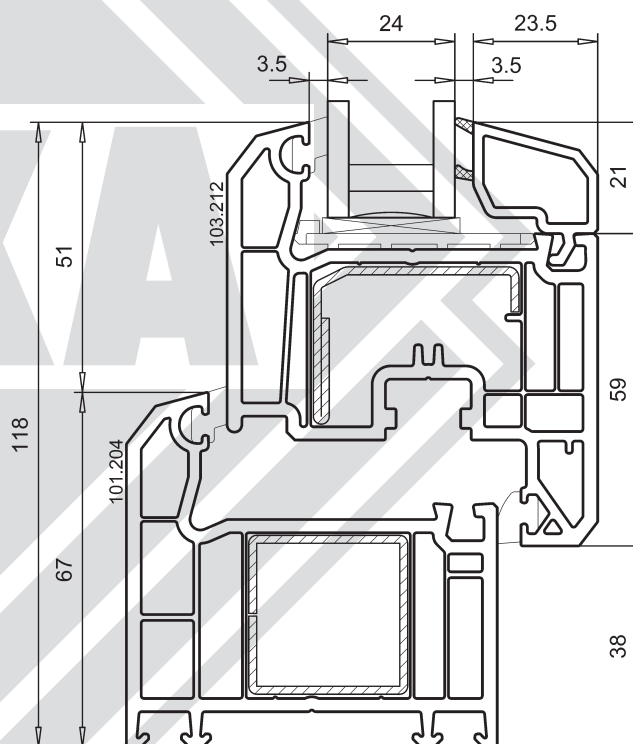

107244_d

Copyright by VEKA AG

Technische Änderungen vorbehalten ! Stand 2006-06-22



Dichtungen

PROFIL-SYSTEME

Dichtungsvarianten im System Anschlagdichtung

Pos. a

Werkseitig eingebrachte
Dichtungen



112.353 112.323

Handeinzugsdichtungen



112.253 112.258

TOPLINE AD, SOFTLINE 70 AD,
SWINGLINE

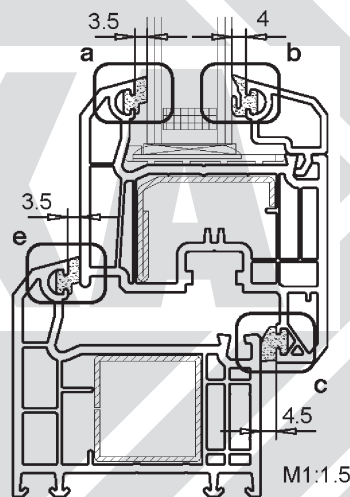

Pos. e

Werkseitig eingebrachte
Dichtungen



112.363 112.303

Handeinzugsdichtungen



112.253 112.258

vhb70_03_004

Copyright by VEKA AG

Pos. b

Werkseitig eingebrachte
Dichtungen



112.052

Handeinzugsdichtung



112.050

SOFTLINE AD 58mm, Achse 13

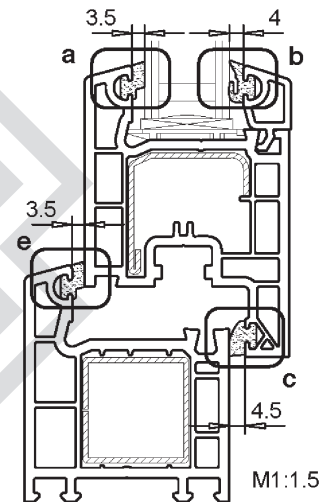

Pos. c

Werkseitig eingebrachte
Dichtungen



112.354 112.324

Handeinzugsdichtungen



112.254 112.268

Technische Änderungen vorbehalten! Stand 2006-05



Dichtungen

PROFIL-SYSTEME

Dichtungsvarianten
im System Mitteldichtung

Pos. a

Werkseitig eingebrachte
Dichtungen



112.353 112.323

Handeinzugsdichtungen



112.253 112.258

Pos. b

Werkseitig eingebrachte
Dichtungen



112.052

Handeinzugsdichtung



112.050

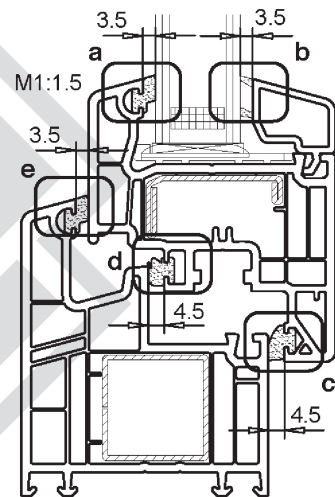
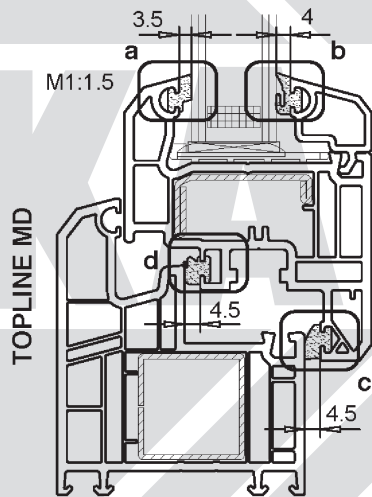

Pos. e

Werkseitig eingebrachte
Dichtungen



112.363 112.303

Handeinzugsdichtungen



112.253 112.258

Pos. d

Werkseitig eingebrachte
Dichtungen



112.153 112.306

Handeinzugsdichtung



112.256

Pos. c

Werkseitig eingebrachte
Dichtungen



112.354 112.324

Handeinzugsdichtungen



112.254 112.268

vnh70_03_005

Copyright by VEKA AG

Technische Änderungen vorbehalten ! Stand 2006-05



VEKAVARIANT

PROFIL-SYSTEME

Standard

Variante 1

Funktion:
Ausführung:
Profilsatz:

Revision unten

Standard
119.570.1

Variante 2

Funktion:
Ausführung:
Profilsatz:

Revision vorne

Revisionsblende unten gedreht
119.570.1

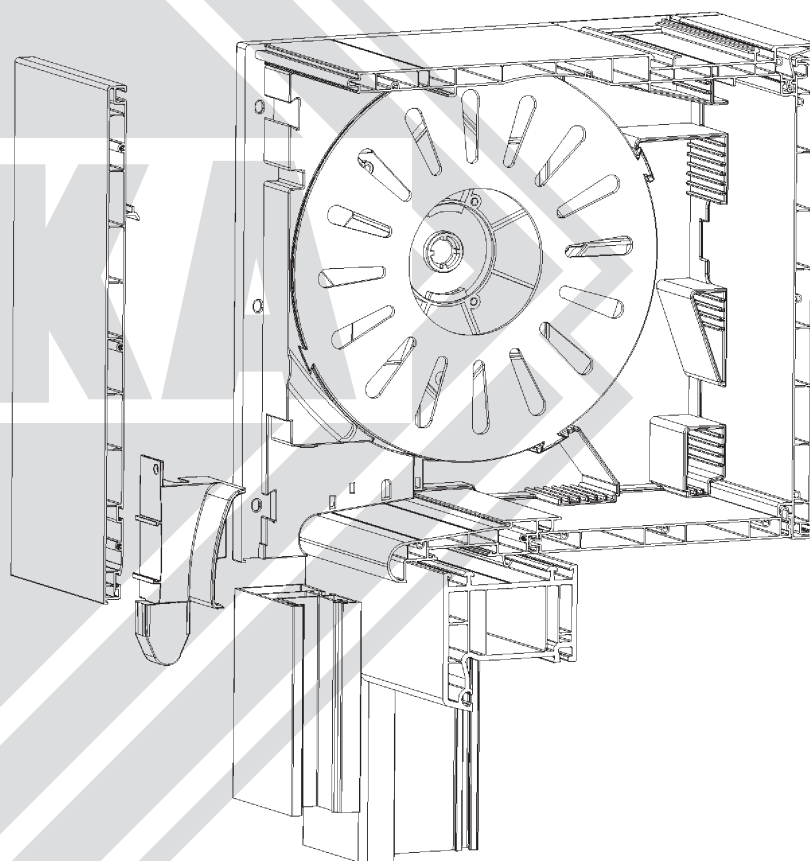

vekavariant_0217

Copyright by VEKA AG

Technische Änderungen vorbehalten ! Stand 2006-01-16



VEKAVARIANT



PROFIL-SYSTEME

mit Insektenschutzrollo

Variante 1

Funktion:
Ausführung:
Profilsatz:

**Insektenschutz, Revision unten
Standard**

119.570.1 + 119.465

Variante 2

Funktion:
Ausführung:
Profilsatz:

**Insektenschutz, Revision vorne
Revisionsblende unten gedreht**

119.570.1 + 119.465

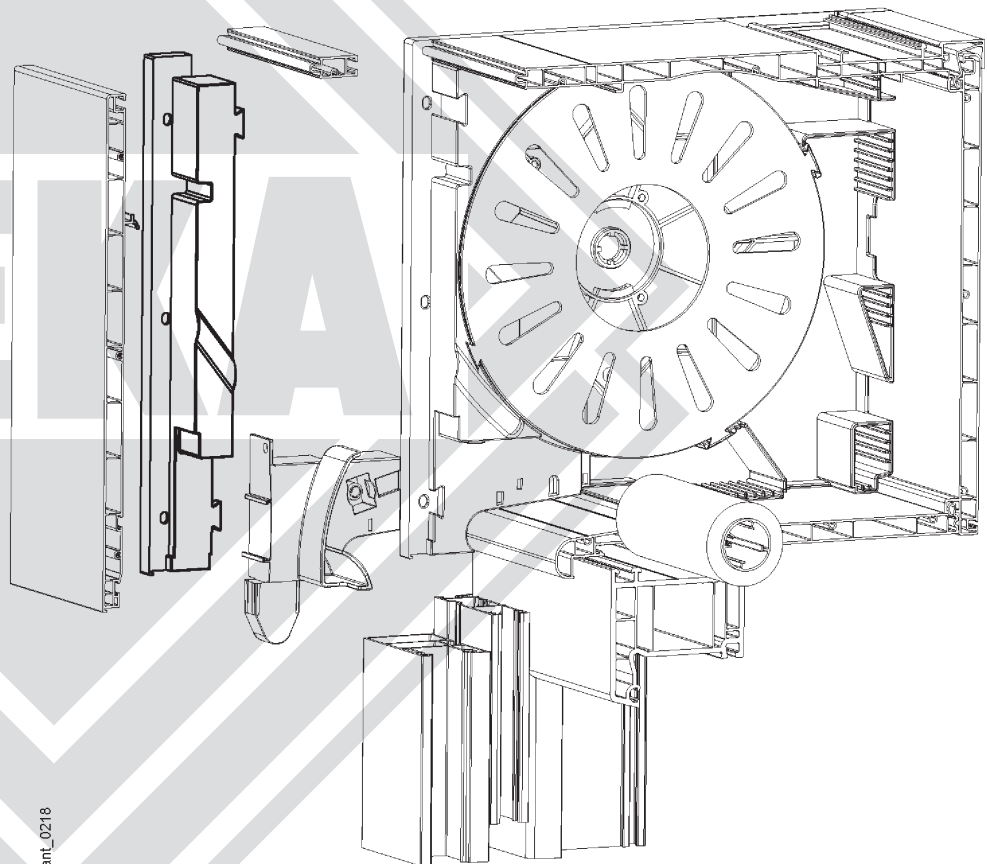

vekavariant_0218

Copyright by VEKA AG

Technische Änderungen vorbehalten ! Stand 2006-01-16

VEKAVARIANT

PROFIL-SYSTEME

Maximale Elementhöhe / ø 195 mm

Profilsatz Standard 119.570.1
Profilsatz Universal 119.570.2

Standard

Universal

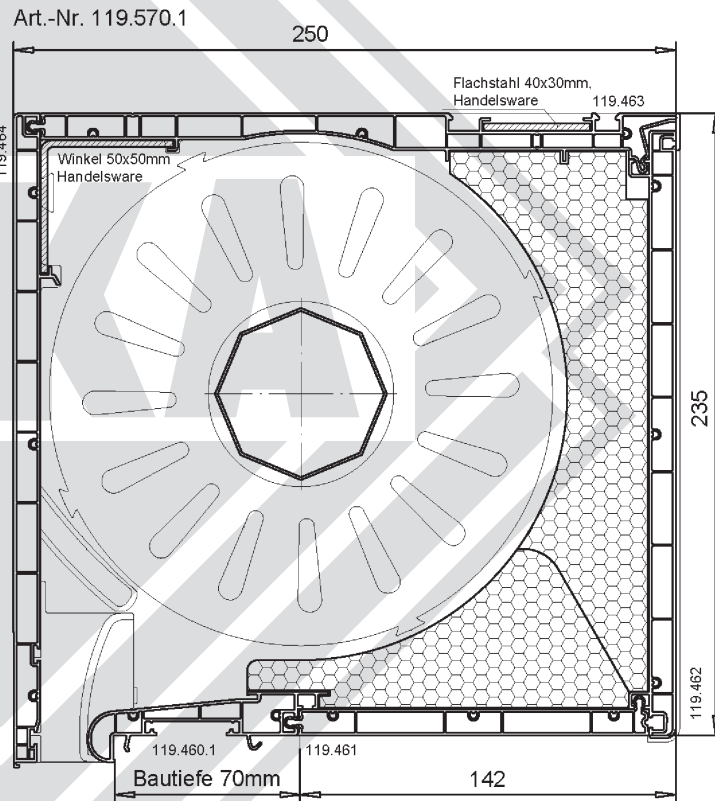
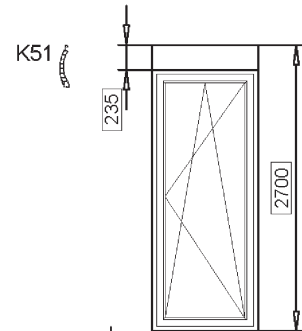

vekavariant_0201

Copyright by VEKA AG

Technische Änderungen vorbehalten | Stand 2006-01-16



VEKAVARIANT 

PROFIL-SYSTEME

Maximale Elementhöhe / \varnothing 195 mm

Profilsatz Standard 119.570.1 + Verbreiterung 119.465
 Profilsatz Universal 119.570.2 + Verbreiterung 119.465

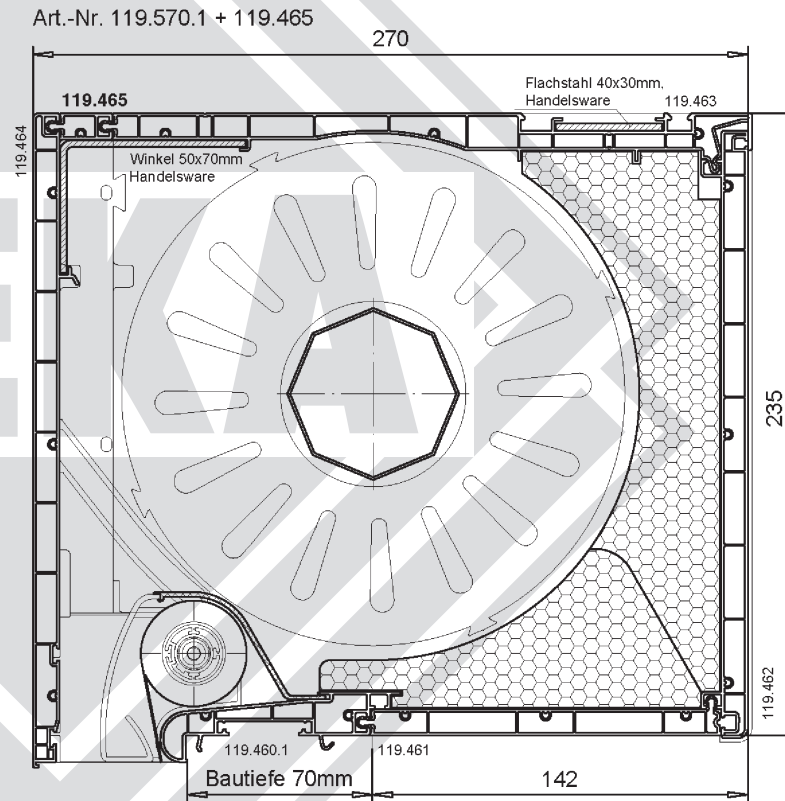
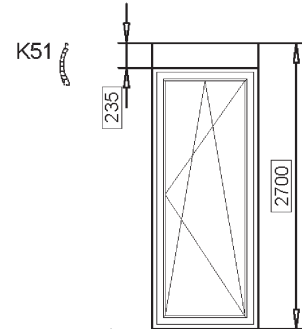

vekavariant_0202

Technische Änderungen vorbehalten! Stand 2006-01-16

Copyright by VEKA AG



VEKA Systemkopplung

PROFIL-SYSTEME

PVC Profile

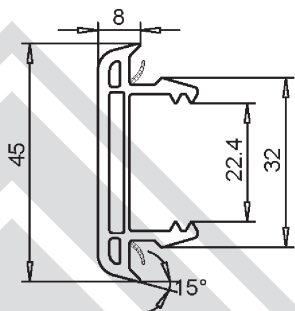

Kopplung senkrecht 8mm
116.210

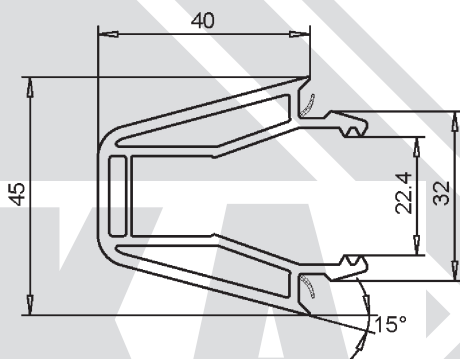

Kopplung senkrecht 40mm
116.211

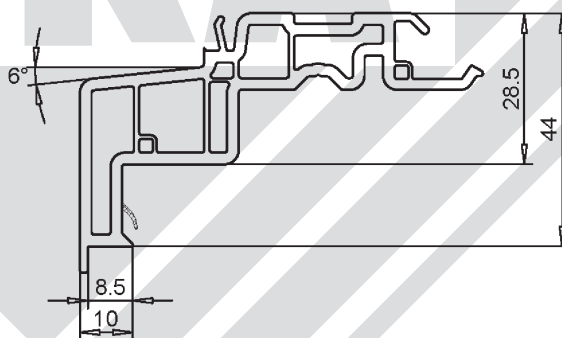

Kopplung waagrecht
116.212

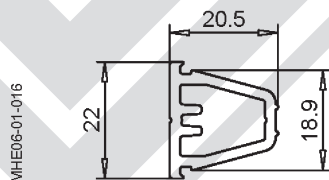

Kopplung Füllprofil
116.213

Copyright by VEKA AG

Technische Änderungen vorbehalten | Stand 2006-01-25



VEKA Systemkopplung

PROFIL-SYSTEME

Funktion - fluchtend mit 109.437
70 mm Systeme

ly vorhanden
ly= 16,6cm⁴ / 1,5mm
ly= 4,6cm⁴
ly= 21,2cm⁴

①

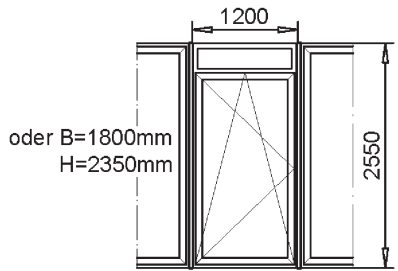
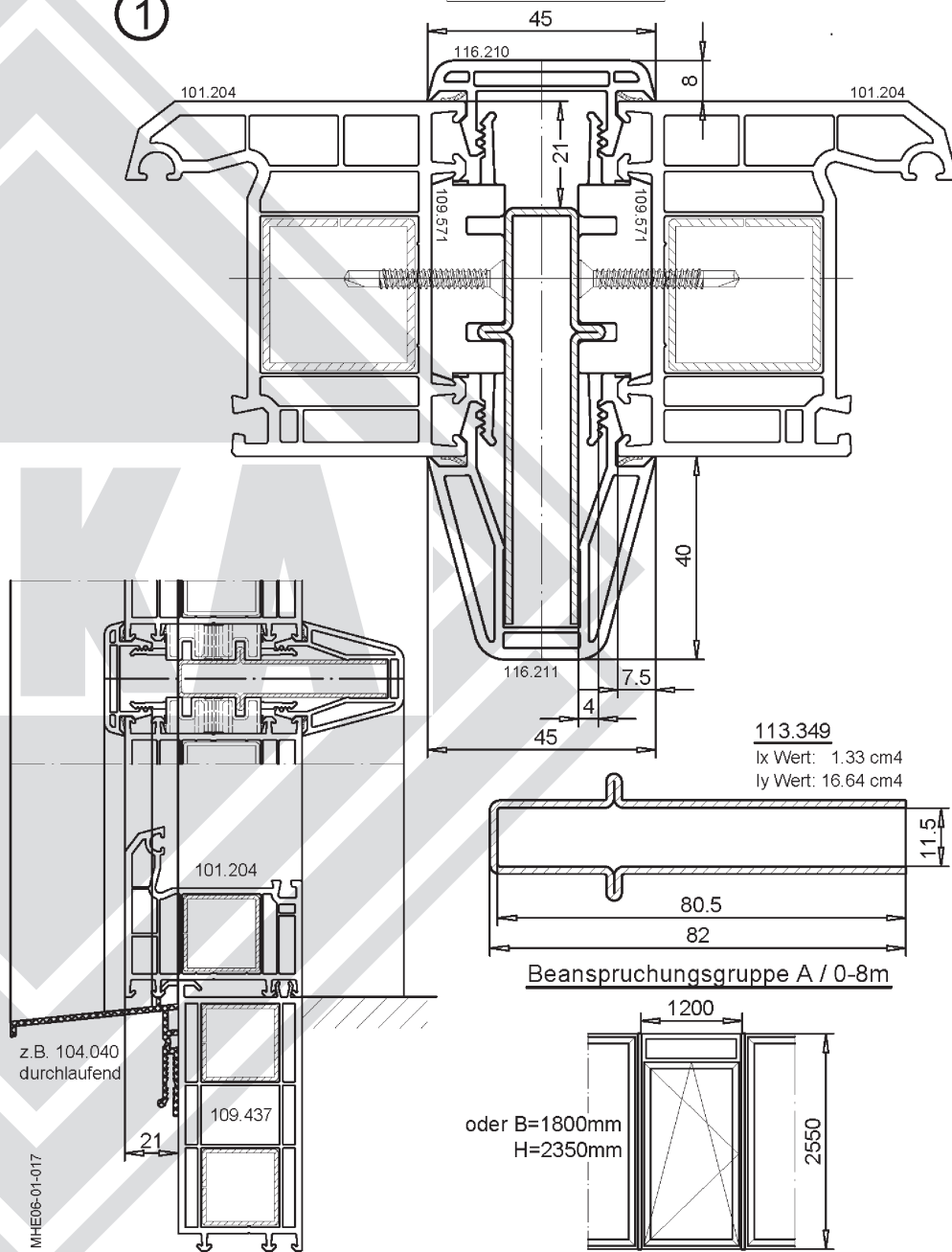

Technische Änderungen vorbehalten! Stand 2006-01-25



VEKA Systemkopplung

PROFIL-SYSTEME

Funktion - beidseitig bündig mit
Zusatzstahl 50 x 10
70 mm Systeme

ly vorhanden
ly= 10,4cm⁴/ 1,5mm
ly= 10,4cm⁴/ 50x10 Flach
ly= 4,6cm⁴
ly= 25,4cm⁴

②

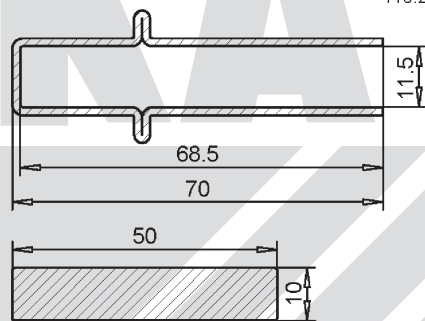
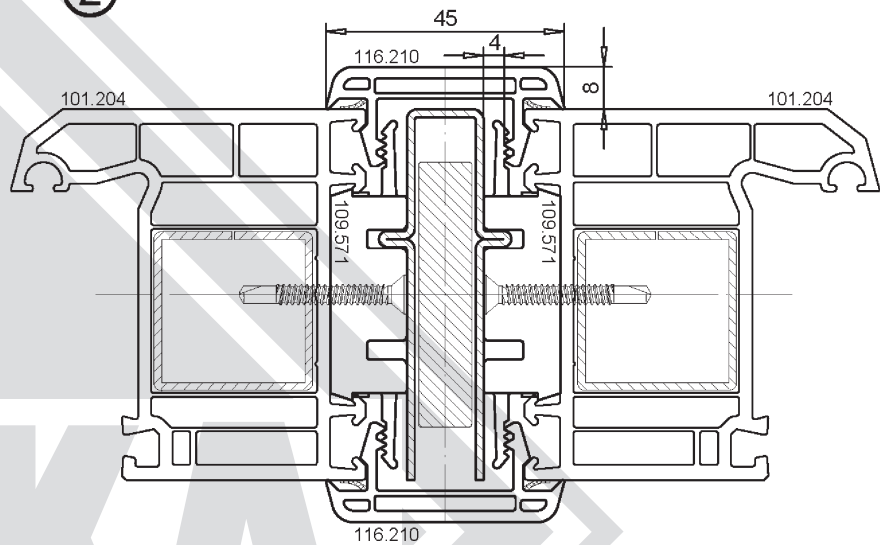

113.348
Ix Wert: 1.18 cm⁴
ly Wert: 10.44 cm⁴

vorhandener VEKA Artikel 113.013.3

Beanspruchungsgruppe A / 0-8m

mit Zusatzstahl 50x10

ohne Zusatzstahl 50x10

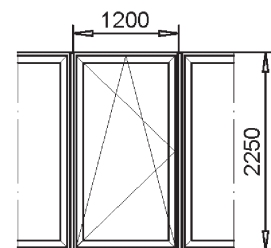
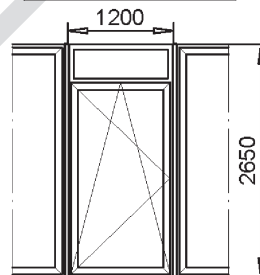

MHE06-01-018

Copyright by VEKA AG

Technische Änderungen vorbehalten ! Stand 2006-01-25



VEKA Systemkopplung

PROFIL-SYSTEME

Funktion - fluchtend mit 109.437
70 mm Systeme

ly vorhanden
ly= 3,7cm⁴
ly= 4,6cm⁴
ly= 8,3cm⁴

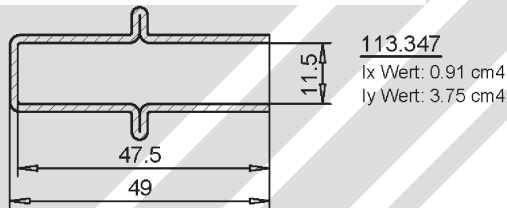
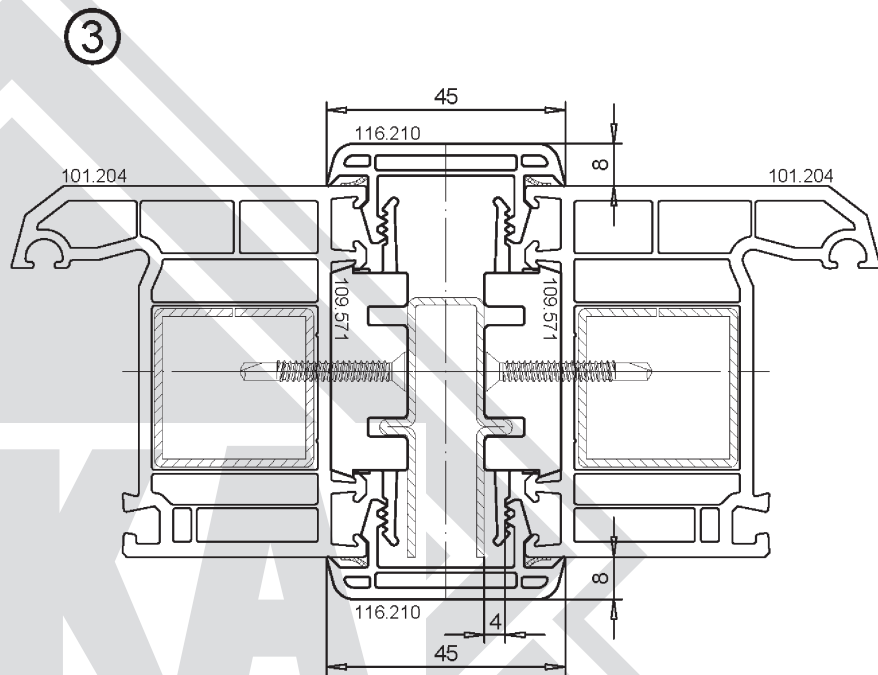

Beanspruchungsgruppe A / 0-8m

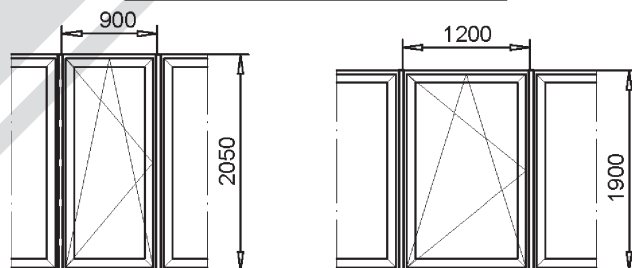

MHE06-01-019

Copyright by VEKA AG

Technische Änderungen vorbehalten! Stand 2006-01-25



VEKA Systemkopplung

PROFIL-SYSTEME

Funktion - Horizontalkopplung
fluchtend mit 109.437
70 mm Systeme

④

113.349

Ix Wert: 1.33 cm⁴

Iy Wert: 16.64 cm⁴

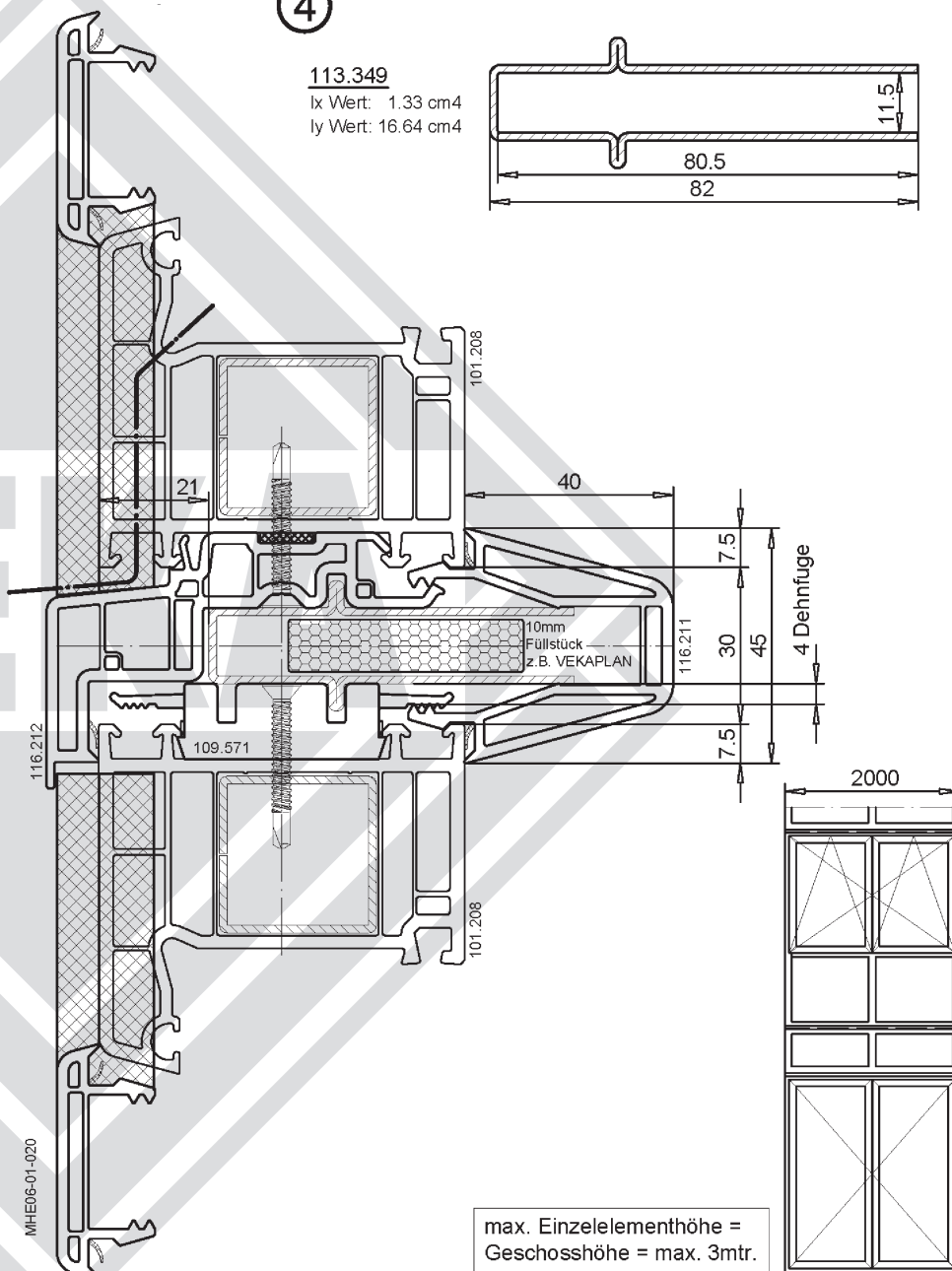
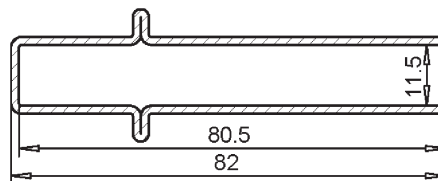

MIHED6-01-020

Copyright by VEKA AG

Technische Änderungen vorbehalten ! Stand 2006-01-26



Schwingfenster SOFTLINE 70 AD

Schnitte

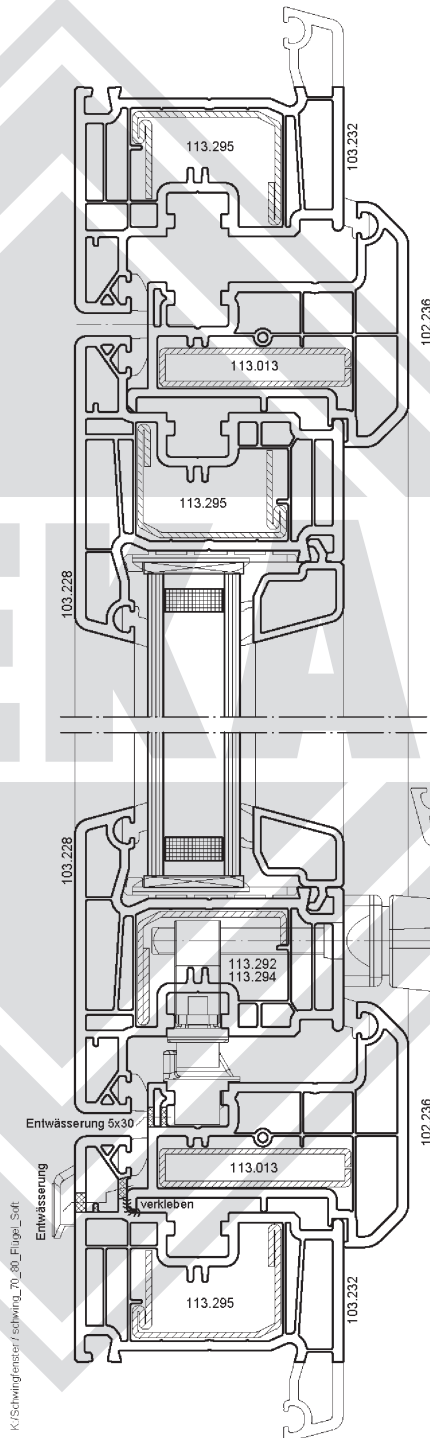

K/Schwingfenster/Schwing_70_80_Flügel_Safr.

Copyright by VEKA AG

PROFIL-SYSTEME

Schwingfenster SOFTLINE 70 AD / TOPLINE AD

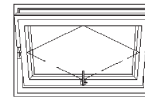

Maximalgrößen

Beanspruchungsgruppe A+B

weiss und farbig

Max. Rahmenausmass 1300mmx1500mm

Max. Flügelgewicht: 150kg

Beschlag: Hautau und Gretsch Unitas

Verstärkung: generell rundum mit den hier gezeigten Armierungen

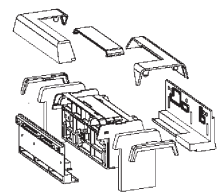
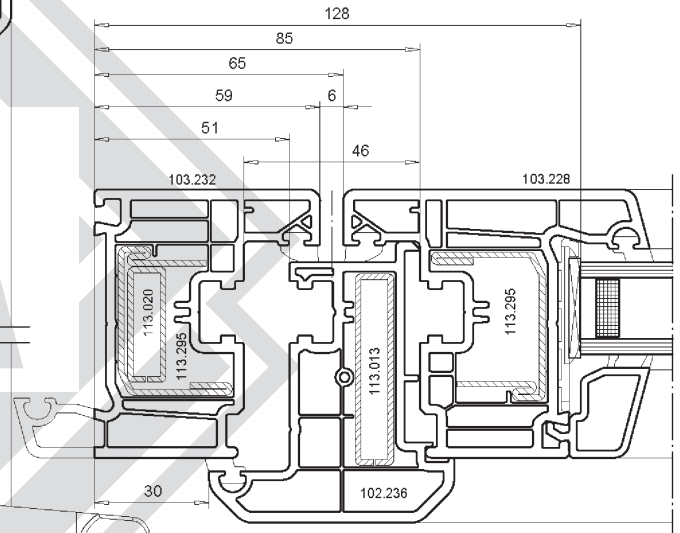

Technische Änderungen vorbehalten | Stand 2005-06-07



Schwingfenster
SOFTLINE 70 AD

PROFIL-SYSTEME

Schwingfenster
SOFTLINE 70 AD /
TOPLINE AD

Schnitte

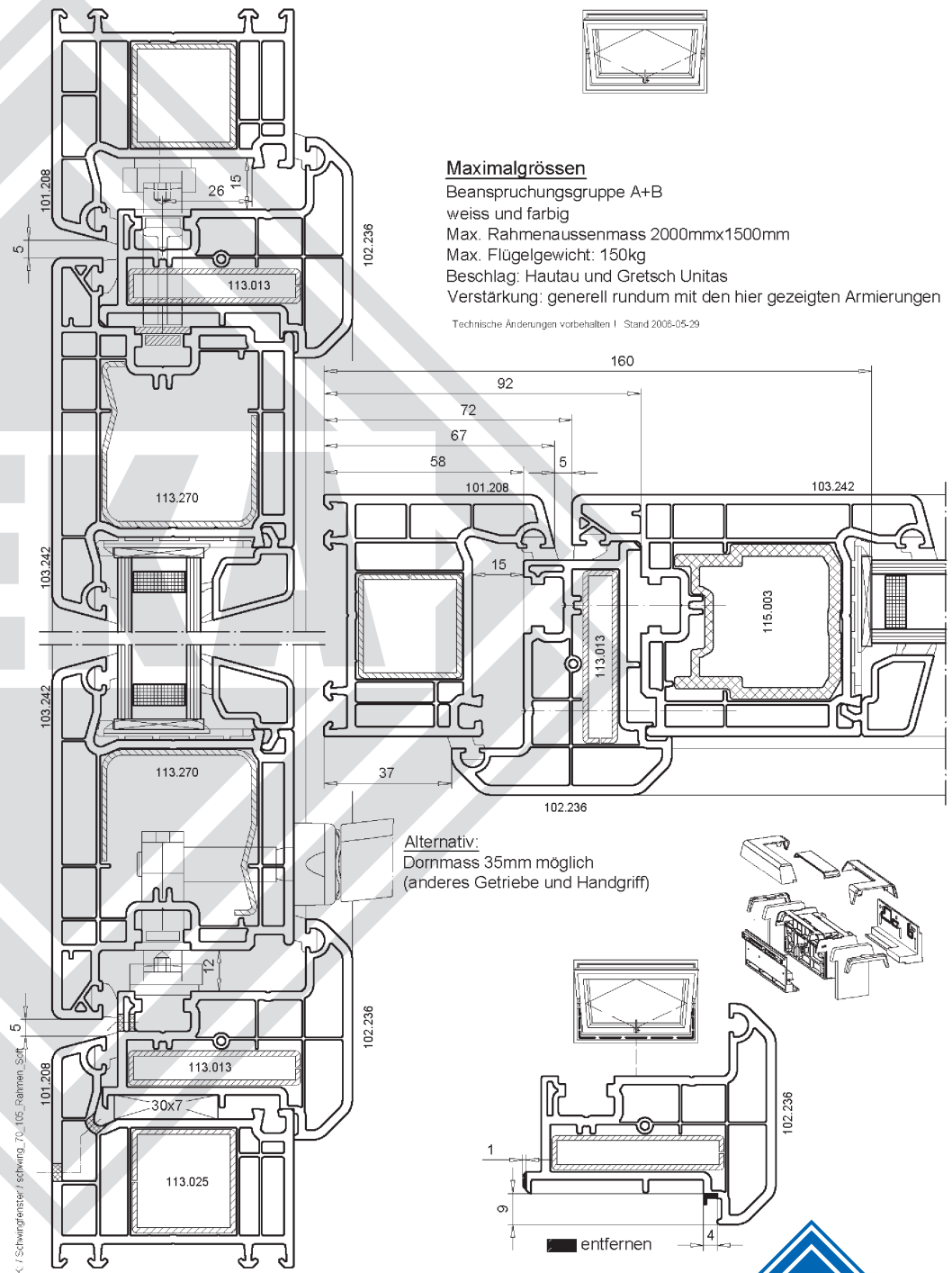

102.196
 Loser Pfosten 58 mm
 für Griffolive beidseitig
 incl. Dichtung



PROFIL-SYSTEME

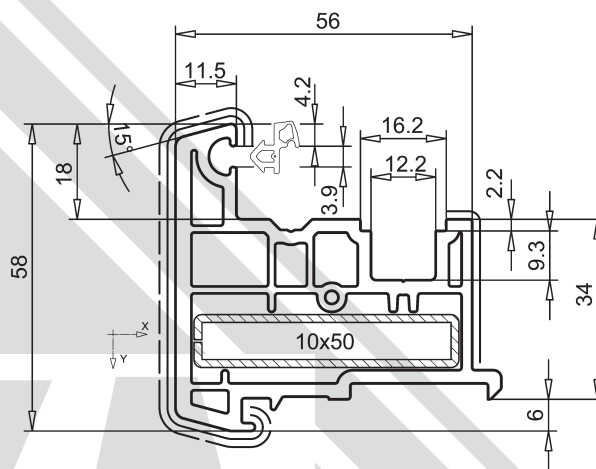

wird ersetzt durch
 109.584

M.1:2

109.490
 Endkappe zweiteilig
 bestehend aus
 109.490.2, Aussenteil
 weiss/ braun/ ockerbraun/ schwarz
 109.490.3, Innenteil
 weiss

NEU

109.584
 Endkappe einteilig
 weiss/ braun/ ockerbraun/ schwarz

M.1:2

MHE06-07-005

Verstärkung:	
113.013	s=1.5mm $I_x=0.28\text{cm}^4$, $I_y=4.36\text{cm}^4$
113.013.3	Flachstahl $I_x=0.42\text{cm}^4$, $I_y=10.42\text{cm}^4$

Ausführung: weiss
 - - - - - Folierung einseitig
 — — — — — Folierung beidseitig

Copyright by VEKA AG

Technische Änderungen vorbehalten! Stand 2006-07

